



MADE IN ITALY



**Ceník 2023
platnost od:
1. březen 2023**

PK – PQ – PKS 6



Čerpadla s turbínovým oběžným kolem

CKR – CK 7



Samonasávací čerpadla

PQ-PRO – PQ-Bs 8



Čerpadla pro průmyslové aplikace

PQA 8



Čerpadla pro průmyslové aplikace

PV 9



Čerpadla pro průmyslové aplikace

PQ3000 9



Čerpadla pro průmyslové aplikace

CP-ST4 – ST6 10



Nerezová odstředivá čerpadla

CP 11



Odstředivá čerpadla

2CP 11



Dvojstupňová odstředivá čerpadla

2-5CP – 2-5CR 12



Vícestupňová odstředivá čerpadla

FCR 14



Vícestupňová odstředivá čerpadla

MK 15



Vertikální odstředivá čerpadla

HT – HT-PRO 16



17

Vertikální odstředivá čerpadla

FUTURE JET 18



Samonasávací odstředivá čerpadla

JSW 19



Samonasávací odstředivá čerpadla

FUTURE JET-ST – JCR 20



Samonasávací odstředivá čerpadla

MAGNIFICA 21



Samonasávací čerpadla pro bazény

SPRINKLER 21



Samonasávací odstředivá čerpadla

PLURIJET 22



23

Samonasávací odstředivá čerpadla

NGA – NGA-PRO 24



Odstředivá čerpadla s otevřeným oběžným kolem

HF 25



Odstředivá čerpadla

F 26



Monobloková odstředivá čerpadla

FG 30



Odstředivá čerpadla s volným koncem hřídele

FLUID SOLAR 32



Solární čerpadla

4BLOCK 33



4" monobloková ponorná čerpadla

DAVIS 33



4" ponorné čerpadlo s turbínovým oběžným kolem

3SR – 4SR – 6SR 34

35

40



3", 4" a 6" ponorná článková čerpadla

4HR – 6HR 42

44



4" a 6" ponorná čerpadla

4PD – 4PS – 6PD 46

48



4" a 6" ponorné elektromotory

TOP MULTI 50





























Vícestupňová ponorná čerpadla

UP – NK 52

53



Vícestupňová ponorná čerpadla

TOP		54	VX-MF - BC-MF		64	HYDROFRESH		82
Ponorná drenážní čerpadla			Ponorná kalová čerpadla			Domácí vodárny		
TEX		56	DC		66	EASYPUMP		83
Ponorná čerpadla "VORTEX"			Ponorná drenážní čerpadla			Čerpadla s jednotkou EASYPRESS		
TOP MULTI-AD		56	VXC - MC		67	EASYPRESS - PRESFLO		84
Čerpadlo na čerpání AdBlue®			Ponorná kalová čerpadla			Čerpadla s frekvenčními měniči		
PLUG & DRAIN		57	TRITUS		68	STEADYPRES - DGFIT		86
			Ponorné čerpadlo s řezacím zařízením			Frekvenční měniče		
RX		58	VXC - MC - VXC-F - MC-F		70	CB2		88
nerezová ponorná čerpadla						Automatické tlakové stanice		
D		60	Ponorná kalová čerpadla			DG PED		89
Ponorná drenážní čerpadla			VX50-65-80 - BC35-50		74	Tlaková stanice s frekvenčním měničem		
ZX1 - ZX2		60				TISSEL-100		90
		61	Ponorná kalová čerpadla			Čerpadla s frekvenčním měničem		
Ponorná kalová čerpadla			VXC4 - MC4		76	VSP		91
VX - BC		61				Čerpadla s frekvenčním měničem		
Ponorná kalová čerpadla			Ponorná kalová čerpadla			GP2W		96
VX-ST - BC-ST		62	SAR		78	Tlakové stanice s frekvenčními měniči		
Ponorná kalová čerpadla			Akumulační jímky			DHL		98
						Oběhová horkovodní čerpadla		
						Příslušenství		98

Čerpadla s turbínovým oběžným kolem

PK Čerpadla s turbínovým oběžným kolem



Typ		Výkon P2			Prac. charakteristiky		Připojení		Ceníková cena
Jednofáz	Code	kW	HP	▲	Q l/min	H m	DN1	DN2	Kč bez DPH
PKm 60	41PNK60A1	0.37	0.50	-	5 - 40	38 - 5	1"	1"	2.976,00
PKm 60 - MD	41PNK63A1	0.37	0.50		5 - 50	19 - 2			3.121,00
PKm 65	41PNK67A1	0.55	0.75		5 - 50	50 - 8			4.026,00
PKm 80	41PM81A1	0.75	1		5 - 50	66 - 22			6.242,00
PKm 90	41PM901A1	0.75	1		5 - 40	82 - 5	¾"	¾"	7.293,00
PKm 100	41PM9117A1	1.1	1.5		5 - 70	80 - 15	1"	1"	10.501,00
PKm 200	41PM9217A1	1.5	2		5 - 80	86 - 10			11.435,00
PKm 300	41PM9317A1	2.2	3		5 - 90	95 - 10			12.252,00

Třífáz

PK 60	41PNK60A	0.37	0.50	IE2	5 - 40	38 - 5	1"	1"	3.617,00
PK 60 - MD	41PNK63A	0.37	0.50		5 - 50	19 - 2			3.822,00
PK 65	41PNK67A	0.55	0.75		5 - 50	50 - 8			4.551,00
PK 80	41PT81A	0.75	1		5 - 50	66 - 22			6.826,00
PK 90	41PT901A	0.75	1		5 - 40	82 - 5	¾"	¾"	7.934,00
PK 100	41PT9117A	1.1	1.5		5 - 70	80 - 15	1"	1"	10.793,00
PK 200	41PT9217A	1.5	2		5 - 80	86 - 10			11.726,00
PK 300	41PT9317A	2.2	3		5 - 90	95 - 10			12.252,00

▲ Třída účinnosti třífázových motorů dle normy (IEC 60034-30-1)

- Těleso čerpadla: litina
- Oběžné kolo: mosaz
- Lucerna: Patent č. IT1243605
- Těleso čerpadla: Patent č. 0000275946 (PK60, PK65)
- Registrovaný vzor EU č. 018625876
- Mezinárodní registrační vzor č. DM/220613
- PKm 60® registrovaná ochranná známka č. 009875394

PQ Čerpadla s turbínovým oběžným kolem



Typ		Výkon P2			Prac. charakteristiky		Připojení		Ceníková cena
Jednofáz	Code	kW	HP	▲	Q l/min	H m	DN1	DN2	Kč bez DPH
PQm 60	41PNQ60A1	0.37	0.50	-	5 - 40	38 - 5	1"	1"	2.976,00
PQm 61	41PNQ63A1	0.37	0.50		2 - 33	38 - 5	½"	½"	3.384,00
PQm 65	41PNQ67A1	0.55	0.75		5 - 50	50 - 8	1"	1"	4.026,00
PQm 80	41PQ80A1	0.75	1		5 - 50	66 - 22			6.242,00
PQm 90	41PQ90A1	0.75	1		5 - 40	82 - 5	¾"	¾"	7.293,00
PQm 100	41PQ917A1	1.1	1.5		5 - 70	80 - 15	1"	1"	10.501,00
PQm 200	41PQ927A1	1.5	2		5 - 80	86 - 10			11.435,00
PQm 300	41PQ937A1	2.2	3		5 - 90	95 - 10			12.252,00

Třífáz

PQ 60	41PNQ60A	0.37	0.50	IE2	5 - 40	38 - 5	1"	1"	3.617,00
PQ 61	41PNQ63A	0.37	0.50		2 - 33	38 - 5	½"	½"	4.084,00
PQ 65	41PNQ67A	0.55	0.75		5 - 50	50 - 8	1"	1"	4.667,00
PQ 80	41PQT80A	0.75	1		5 - 50	66 - 22			6.826,00
PQ 90	41PQT90A	0.75	1		5 - 40	82 - 5	¾"	¾"	7.934,00
PQ 100	41PQT917A	1.1	1.5		5 - 70	80 - 15	1"	1"	10.793,00
PQ 200	41PQT927A	1.5	2		5 - 80	86 - 10			11.726,00
PQ 300	41PQT937A	2.2	3		5 - 90	95 - 10			12.252,00

▲ Třída účinnosti třífázových motorů dle normy (IEC 60034-30-1)

- Těleso čerpadla: litina
- Oběžné kolo: mosaz
- Lucerna: Patent č. IT1243605
- PQm 60® Registrovaná ochranná známka č. 0001520591

PKS Samonasávací čerpadla s turbínovým oběžným kolem

Typ		Výkon P2			Prac. charakteristiky		Připojení		Ceníková cena
Jednofáz	Code	kW	HP	▲	Q l/min	H m	DN1	DN2	Kč bez DPH
PKSm 60	41PNKS60A1	0.37	0.50		5 – 40	38 – 5			4.142,00
PKSm 65	41PNKS67A1	0.55	0.75	-	5 – 50	50 – 8	1"	1"	5.251,00
PKSm 80	41PMA81A1	0.75	1		5 – 50	66 – 22			6.943,00
Třífáz									
PKS 60	41PNKS60A	0.37	0.50		5 – 40	38 – 5			4.813,00
PKS 65	41PNKS67A	0.55	0.75	IE2	5 – 50	50 – 8	1"	1"	5.892,00
PKS 80	41PTA81A	0.75	1		5 – 50	66 – 22			7.584,00

▲ Třída účinnosti třífázových motorů dle normy (IEC 60034-30-1)

- Těleso čerpadla: litina
- Oběžné kolo: mosaz
- Zpětná klapka: součásti čerpadla
- Lucerna: Patent č. IT1243605



Samonasávací čerpadla

CKR Samonasávací čerpadla

Jednofáz	Code	kW	HP	▲	l/min	m	DN1	DN2	Kč bez DPH
CKRm 80	46CKER80A1	0.55	0.75	-	5 – 50	46 – 10	1"	1"	8.984,00
CKRm 90	46CKER90A1	0.75	1		5 – 50	49 – 13			9.335,00
Třífáz									
CKR 80	46CKER80A	0.55	0.75	IE3	5 – 50	46 – 10	1"	1"	9.626,00
CKR 90	46CKER90A	0.75	1		5 – 50	49 – 13			9.918,00

▲ Třída účinnosti třífázových motorů dle normy (IEC 60034-30-1)

- Těleso čerpadla: litina s nerezovým prstencem
- Oběžné kolo: mosaz
- Lucerna: Patent č. IT1243605
- Registrovaný vzor EU č. 342159-0008

CKR = speciální verze s nerezovým prstencem jak v tělese čerpadla, tak i v lucerně



CK Samonasávací čerpadla

Typ		Výkon P2			Prac. charakteristiky		Připojení		Ceníková cena
Jednofáz	Code	kW	HP	▲	Q l/min	H m	DN1	DN2	Kč bez DPH
CKm 50	46CKM55A1	0.37	0.50		5 – 40	31 – 5	¾"	¾"	6.447,00
CKm 80	46CKE80A1	0.55	0.75	-	5 – 50	46 – 10	1"	1"	7.759,00
CKm 90	46CKE90A1	0.75	1		5 – 50	49 – 13			8.051,00
CKm 50 - BP (*)	46CKM56A1	0.25	0.33	-	5 – 40	20 – 5	¾"	¾"	7.234,00
Třífáz									
CK 50	46CKT55A	0.37	0.50	IE2	5 – 40	31 – 5	¾"	¾"	7.118,00
CK 80	46CKE80A	0.55	0.75	IE3	5 – 50	46 – 10	1"	1"	8.401,00
CK 90	46CKE90A	0.75	1		5 – 50	49 – 13			8.693,00
CK 50 - BP (*)	46CKT56A	0.25	0.33	IE2	5 – 40	20 – 5	¾"	¾"	7.876,00

▲ Třída účinnosti třífázových motorů dle normy (IEC 60034-30-1)

- Těleso čerpadla: litina
- Oběžné kolo: mosaz
- Lucerna: Patent č. IT1243605
- Registrovaný vzor EU č. 342159-0008 (80-90 CK)

(*) BP = čerpadlo s bypassem, který omezuje maximální dopravní výšku čerpadla na 20 metrů

Doporučujeme používat čerpadlo CKm 50-BP nebo CK 50-BP v kombinaci s výdejní pistolí NZ a průtokoměrem MT1 (viz PŘÍSLUŠENSTVÍ na straně 101)





PQ 81-PRO čerpadla s turbínovým oběžným kolem									
Typ		Výkon P2			Prac. charakteristiky		Připojení		Ceníková cena
Jednofáz	Code	kW	HP	▲	Q l/min	H m	DN1	DN2	Kč bez DPH
PQm 81-PRO	41PQ88A1	0.45	0.60	-	2 - 17	70 - 6	½"	½"	8.459,00

Třífáz									
PQ 81-PRO	41PQT88A	0.45	0.60	IE3	2 - 17	70 - 6	½"	½"	9.101,00

▲ Třída účinnosti třífázových motorů dle normy (IEC 60034-30-1)

- Litinové těleso čerpadla s antiblokovací úpravou
- Oběžné kolo: mosaz



PQ 81-Bs čerpadla s turbínovým oběžným kolem									
Jednofáz	Code	kW	HP	▲	l/min	m	DN1	DN2	Kč bez DPH
PQm 81-Bs	41PQ88YA1	0.55	0.75	-	1 - 20	92 - 10	½"	½"	9.626,00

Třífáz									
PQ 81-Bs	41PQT88YA	0.55	0.75	IE3	1 - 20	92 - 10	½"	½"	10.210,00

▲ Třída účinnosti třífázových motorů dle normy (IEC 60034-30-1)

- Mosazné těleso čerpadla
- Oběžné kolo: mosaz



PQ-Bs čerpadla s turbínovým oběžným kolem									
Jednofáz	Code	kW	HP	▲	l/min	m	DN1	DN2	Kč bez DPH
PQm 60-Bs	41PNQ60YA1	0.37	0.50	-	2 - 40	43 - 5	1"	1"	6.651,00
PQm 65-Bs	41PNQ67YA1	0.55	0.75	-	2 - 50	54 - 8			8.926,00

Třífáz									
PQ 60-Bs	41PNQ60YA	0.37	0.50	IE3	2 - 40	43 - 5	1"	1"	7.293,00
PQ 65-Bs	41PNQ67YA	0.55	0.75		2 - 50	54 - 8			9.626,00

▲ Třída účinnosti třífázových motorů dle normy (IEC 60034-30-1)

- Mosazné těleso čerpadla
- Oběžné kolo: mosaz



PQA čerpadla s turbínovým oběžným kolem									
Jednofáz	Code	kW	HP	▲	l/min	m	DN1	DN2	Kč bez DPH
PQAm 50	41PNQA5PA1	0.25	0.33	-	2 - 28	25 - 5	½"	½"	5.892,00
PQAm 60	41PNQA6PA1	0.37	0.50		2 - 32	38 - 5			5.892,00
PQAm 70	41PQA71PA1	0.55	0.75		2 - 45	65 - 10	1"	1"	9.335,00
PQAm 72	41PQA7PA1	0.55	0.75		5 - 50	65 - 12			9.743,00
PQAm 90	41PQA9PA1	0.75	1		2 - 38	86 - 6	½"	½"	10.064,00

Třífáz									
PQA 50	41PNQA5PA	0.25	0.33	IE3	2 - 28	25 - 5	½"	½"	6.563,00
PQA 60	41PNQA6PA	0.37	0.50		2 - 32	38 - 5			6.563,00
PQA 70	41PQAT71PA	0.55	0.75		2 - 45	65 - 10	1"	1"	9.976,00
PQA 72	41PQAT7PA	0.55	0.75		5 - 50	65 - 12			10.385,00
PQA 90	41PQAT9PA	0.75	1		2 - 38	86 - 6	½"	½"	10.706,00

▲ Třída účinnosti třífázových motorů dle normy (IEC 60034-30-1)

- Těleso čerpadla z technopolymeru PPS se závitovými mosaznými vložkami
- Oběžné kolo: mosaz
- Víčko tělesa čerpadla: mosaz

PV čerpadla s turbínovým oběžným kolem

Typ		Výkon P2			Prac. charakteristiky		Připojení		Ceníková cena
Jednofáz	Code	kW	HP	▲	Q l/min	H m	DN1	DN2	Kč bez DPH
PVm 55 (*)	41PNV55A1N	0.18	0.25	-	2 – 10	35 – 5	1/4"	1/4"	5.834,00
PVm 60	41PNV60A1	0.37	0.50		2 – 33	41 – 6	1/2"	1/2"	7.876,00
PVm 81	41PNV81A1	0.37	0.50		2 – 17	75 – 6			8.459,00
PVm 65	41PNV65A1	0.60	0.85		2 – 40	55 – 7	3/4"	3/4"	9.626,00
PVm 70	41PNV70A1	0.90	1.20		2 – 45	70 – 7			9.626,00
PVm 90	41PNV90A1	0.90	1.20		2 – 36	98 – 7			9.626,00



Třífáz		Výkon P2			Prac. charakteristiky		Připojení		Ceníková cena
Třífáz	Code	kW	HP	▲	Q l/min	H m	DN1	DN2	Kč bez DPH
PV 55 (*)	41PNV55AN	0.18	0.25	IE3	2 – 10	35 – 5	1/4"	1/4"	6.476,00
PV 60	41PNV60A	0.37	0.50		2 – 33	41 – 6	1/2"	1/2"	8.518,00
PV 81	41PNV81A	0.37	0.50		2 – 17	75 – 6			8.518,00
PV 65	41PNV65A	0.60	0.85		2 – 40	55 – 7	3/4"	3/4"	9.043,00
PV 70	41PNV70A	0.90	1.20		2 – 45	70 – 7			9.918,00
PV 90	41PNV90A	0.90	1.20		2 – 36	98 – 7			9.918,00

▲ Třída účinnosti třífázových motorů dle normy (IEC 60034-30-1)

- Těleso čerpadla: mosaz
- Oběžné kolo: mosaz

(*) Čerpadla PVm55 a PV55 s možností provozu na frekvenci 60 Hz s parametry:	Q l/min	H m
	2 – 10	46 – 10

PQ3000-MF čerpadlo s turbínovým oběžným kolem

Typ		Výkon P2			Prac. charakteristiky		Připojení		Ceníková cena
Třífáz	Code	kW	HP	▲	Q l/min	H m	DN1	DN2	Kč bez DPH
PQ 3000-MF	41PQT948A5	2.2	3	IE3	5 – 50	180 – 50	3/4"	3/4"	26.691,00

▲ Třída účinnosti třífázových motorů dle normy (IEC 60034-30-1)

- Těleso čerpadla nerez ocel AISI 316
- Oběžné kolo: bronz



PQ3000 čerpadlo s turbínovým oběžným kolem

Typ		Výkon P2			Prac. charakteristiky		Připojení		Ceníková cena
Třífáz	Code	kW	HP	▲	Q l/min	H m	DN1	DN2	Kč bez DPH
PQ 3000	41PQT949A5	2.2	3	IE3	5 – 50	180 – 50	3/4"	3/4"	22.753,00

▲ Třída účinnosti třífázových motorů dle normy (IEC 60034-30-1)

- Litinové těleso čerpadla s antiblokovací úpravou
- Oběžné kolo: bronz



CP-ST4 jednostupňová odstředivá čerpadla v provedení AISI 304



CP-ST4 (AISI 304)

Typ		Výkon P2			Prac. charakteristiky Q		Připojení		Ceníková cena
Jednofáz	Code	kW	HP	▲	l/min	H m	DN1	DN2	Kč bez DPH
CPm 100-ST4	44CP100IA1	0.25	0.33		10 – 90	15.5 – 6.5	1 1/4"	1"	7.147,00
CPm 130-ST4	44CP130IA1	0.37	0.50		10 – 100	21.5 – 9			7.439,00
CPm 132-ST4	44CP132IA1	0.55	0.75		20 – 120	23 – 12			7.759,00
CPm 150-ST4	44CP150IA1	0.75	1		20 – 150	31 – 14			9.043,00
CPm 158-ST4	44CP158IA1	0.75	1		10 – 120	35.5 – 19			9.043,00
CPm 170-ST4	44CP170IA1	1.1	1.5		10 – 140	40 – 20			12.543,00
CPm 170M-ST4	44CP170MIA1	1.1	1.5		20 – 160	35.5 – 19			12.543,00
CPm 180-ST4	44CP180IA1	1.1	1.5		40 – 230	30 – 13			12.923,00
CPm 190-ST4	44CP190IA1	1.5	2		40 – 250	35 – 15.5			13.360,00
CPm 200-ST4	44CP200IA1	2.2	3		40 – 270	43 – 18			14.702,00

Třífáz		Výkon P2			Prac. charakteristiky Q		Připojení		Ceníková cena
CP	Code	kW	HP	IE	l/min	H m	DN1	DN2	Kč bez DPH
CP 100-ST4	44CP100IA	0.25	0.33	IE2	10 – 90	15.5 – 6.5	1 1/4"	1"	7.789,00
CP 130-ST4	44CP130IA	0.37	0.50		10 – 100	21.5 – 9			8.110,00
CP 132-ST4	44CP132IA	0.55	0.75		20 – 120	23 – 12			8.401,00
CP 150-ST4	44CP150IA	0.75	1		20 – 150	31 – 14			9.335,00
CP 158-ST4	44CP158IA	0.75	1		10 – 120	35.5 – 19			9.335,00
CP 170-ST4	44CP170IA	1.1	1.5	IE3	10 – 140	40 – 20			12.835,00
CP 170M-ST4	44CP170MIA	1.1	1.5		20 – 160	35.5 – 19			12.835,00
CP 180-ST4	44CP180IA	1.1	1.5		40 – 230	30 – 13			13.360,00
CP 190-ST4	44CP190IA	1.5	2		40 – 250	35 – 15.5			13.360,00
CP 200-ST4	44CP200IA	2.2	3		40 – 270	43 – 18			14.702,00

▲ Třída účinnosti třífázových motorů dle normy (IEC 60034-30-1)

- Tělo čerpadla: **nerez ocel AISI 304**
- Oběžné kolo: **nerez ocel AISI 304**
- Hřídel: **nerez ocel AISI 431**

Na přání:

- WRAS certifikát na pitnou vodu



CP-ST6 jednostupňová odstředivá čerpadla v provedení AISI 316



CP-ST6 (AISI 316L)

Typ		Výkon P2			Prac. charakteristiky Q		Připojení		Ceníková cena
Jednofáz	Code	kW	HP	▲	l/min	H m	DN1	DN2	Kč bez DPH
CPm 100-ST6	44CP100I16A1	0.25	0.33		10 – 90	15.5 – 6.5	1 1/4"	1"	8.926,00
CPm 130-ST6	44CP130I16A1	0.37	0.50		10 – 100	21.5 – 9			9.131,00
CPm 132-ST6	44CP132I16A1	0.55	0.75		20 – 120	23 – 12			9.335,00
CPm 150-ST6	44CP150I16A1	0.75	1		20 – 150	31 – 14			12.252,00
CPm 158-ST6	44CP158I16A1	0.75	1		10 – 120	35.5 – 19			12.252,00
CPm 170-ST6	44CP170I16A1	1.1	1.5		10 – 140	40 – 20			16.219,00
CPm 170M-ST6	44CP170MI16A1	1.1	1.5		20 – 160	35.5 – 19			16.219,00
CPm 180-ST6	44CP180I16A1	1.1	1.5		40 – 230	30 – 13			16.569,00
CPm 190-ST6	44CP190I16A1	1.5	2		40 – 250	35 – 15.5			16.919,00
CPm 200-ST6	44CP200I16A1	2.2	3		40 – 270	43 – 18			18.727,00

Třífáz		Výkon P2			Prac. charakteristiky Q		Připojení		Ceníková cena
CP	Code	kW	HP	IE	l/min	H m	DN1	DN2	Kč bez DPH
CP 100-ST6	44CP100I16A	0.25	0.33	IE2	10 – 90	15.5 – 6.5	1 1/4"	1"	9.597,00
CP 130-ST6	44CP130I16A	0.37	0.50		10 – 100	21.5 – 9			9.772,00
CP 132-ST6	44CP132I16A	0.55	0.75		20 – 120	23 – 12			10.064,00
CP 150-ST6	44CP150I16A	0.75	1		20 – 150	31 – 14			12.631,00
CP 158-ST6	44CP158I16A	0.75	1		10 – 120	35.5 – 19			12.631,00
CP 170-ST6	44CP170I16A	1.1	1.5	IE3	10 – 140	40 – 20			16.540,00
CP 170M-ST6	44CP170MI16A	1.1	1.5		20 – 160	35.5 – 19			16.540,00
CP 180-ST6	44CP180I16A	1.1	1.5		40 – 230	30 – 13			16.919,00
CP 190-ST6	44CP190I16A	1.5	2		40 – 250	35 – 15.5			17.327,00
CP 200-ST6	44CP200I16A	2.2	3		40 – 270	43 – 18			18.727,00

▲ Třída účinnosti třífázových motorů dle normy (IEC 60034-30-1)

- Tělo čerpadla: **nerez ocel AISI 316L**
- Oběžné kolo: **nerez ocel AISI 316L**
- Hřídel: **nerez ocel AISI 316L**

Na přání:

- WRAS certifikát na pitnou vodu



ODSTŘEDIVÁ ČERPADLA



CP jednostupňová odstředivá čerpadla									
Typ		Výkon P2	Prac. charakteristiky			Připojení		Ceniková cena Kč bez DPH	
Jednofáz	Code		Q	H	DN1	DN2			
CPm 100	44CI00A1	0.25 0.33	10-60	15-7	1"	1"	4.551,00		
CPm 130	44CI03A1	0.37 0.50	10-80	22-14			4.901,00		
CPm 132	44CI04A1	0.55 0.75	20-120	22.5-12	1"	1"	5.222,00		
CPm 150	44CI160A1	0.75 1	20-120	29-15			6.418,00		
CPm 158	44CI16A1	0.75 1	10-90	34-25	1 1/4"	1"	6.418,00		
CPm 170	44CI175A1	1.1 1.5	30-120	38-22			10.851,00		
CPm 170M	44CI17MA1	1.1 1.5	30-160	35-19	1 1/4"	1"	10.851,00		
CPm 190	44CI19A1	1.5 2	30-140	46-26			12.718,00		
CPm 200	44CI20A1	2.2 3	30-150	55-36	1 1/2"	1"	13.419,00		
CPm 160C	44CM26CA1	1.1 1.5	50-200	31-20			11.435,00		
CPm 160B	44CM26BA1	1.5 2	50-220	36-23	1 1/2"	1"	12.106,00		
CPm 160A	44CM26AA1	2.2 3	50-240	42-26			13.419,00		
CPm 220C	44CM216C1A1	2.2 3	50-550	34-14	2"	2"	23.453,00		

Třífáz									
Typ		Výkon P2	Prac. charakteristiky			Připojení		Ceniková cena Kč bez DPH	
Jednofáz	Code		Q	H	DN1	DN2			
CP 100	44CIT00A	0.25 0.33	10-60	15-7	1"	1"	5.222,00		
CP 130	44CIT03A	0.37 0.50	10-80	22-14			5.484,00		
CP 132	44CIT04A	0.55 0.75	20-120	22.5-12	1"	1"	5.863,00		
CP 150	44CIT160A	0.75 1	20-120	29-15			6.710,00		
CP 158	44CIT16A	0.75 1	10-90	34-25	1 1/4"	1"	6.710,00		
CP 170	44CIT175A	1.1 1.5	30-120	38-22			11.172,00		
CP 170M	44CIT17MA	1.1 1.5	30-160	35-19	1 1/4"	1"	11.172,00		
CP 190	44CIT19A	1.5 2	30-140	46-26			12.718,00		
CP 200	44CIT20A	2.2 3	30-150	55-36	1 1/2"	1"	13.419,00		
CP 160C	44CT26CA	1.1 1.5	50-200	31-20			11.726,00		
CP 160B	44CT26BA	1.5 2	50-220	36-23	1 1/2"	1"	12.427,00		
CP 160A	44CT26AA	2.2 3	50-240	42-26			13.097,00		
CP 210B	44CT27BA	3 4	50-270	53-34	1 1/2"	1"	24.357,00		
CP 210A	44CT27AA	4 5.5	50-280	61-40			25.612,00		
CP 220C	44CT216C7A	2.2 3	50-550	34-14	2"	2"	21.178,00		
CP 220B	44CT216B1A	3 4	50-550	38-18			25.582,00		
CP 220A	44CT216AA	4 5.5	50-600	48.5-25	2"	2"	26.399,00		
CP 220AH	44CT217HAE	5.5 7.5	50-600	54.5-33			28.412,00		
CP 230C	44CT217C1A	3 4	100-850	29.5-9	2"	2"	25.757,00		
CP 230B	44CT217BA	4 5.5	100-900	38.5-13			26.399,00		
CP 230A	44CT217AE	5.5 7.5	100-900	45.5-15	2"	2"	28.412,00		
CP 250B	44CP250BNE	7.5 10	100-800	57-31			37.717,00		
CP 250A	44CP250ANE	11 15	100-900	76-45	58.982,00				

■ Impeller: 1=AISI 304 stainless steel; 2=brass; 3=cast iron ▲ Třída účinnosti třífázových motorů dle normy (IEC 60034-30-1)

- Tělo čerpadla: litina
- Krytí: IP X5 typy CP 220, CP 230, CP 250



2CP odstředivá dvojstupňová čerpadla									
Typ		Výkon P2	Prac. charakteristiky			Připojení		Ceniková cena Kč bez DPH	
Jednofáz	Code		Q	H	DN1	DN2			
2CPm 25/130N	452CM130A1	0.75 1	20-100	39-15	1 1/4"	1"	8.693,00		
2CPm 25/14B	452CM2616BA1	1.1 1.5	20-100	52-22			13.768,00		
2CPm 25/14A	452CM2616AA1	1.5 2	20-100	65-32	1 1/4"	1"	15.810,00		
2CPm 25/16C	452CM2614CA1	1.1 1.5	20-120	46-24			13.768,00		
2CPm 25/16B	452CM2614BA1	1.5 2	20-140	56-30	1 1/4"	1"	15.810,00		
2CPm 25/16A	452CM2614AA1	2.2 3	20-160	67-32			17.940,00		

Třífáz									
Typ		Výkon P2	Prac. charakteristiky			Připojení		Ceniková cena Kč bez DPH	
Jednofáz	Code		Q	H	DN1	DN2			
2CP 25/130N	452CT130A	0.75 1	20-100	39-15	1 1/4"	1"	9.014,00		
2CP 25/14B	452CT2616BA	1.1 1.5	20-100	52-22			14.118,00		
2CP 25/14A	452CT2616AA	1.5 2	20-100	65-32	1 1/4"	1"	15.810,00		
2CP 25/16C	452CT2614CA	1.1 1.5	20-120	46-24			14.118,00		
2CP 25/16B	452CT2614BA	1.5 2	20-140	56-30	1 1/4"	1"	15.810,00		
2CP 25/16A	452CT2614AA	2.2 3	20-160	67-32			16.744,00		
2CP 32/200C	452CT303CA	3 4	40-250	67-36	1 1/2"	1 1/4"	28.878,00		
2CP 32/200B	452CT313BA	4 5.5	40-250	81-49			29.754,00		
2CP 32/210B	452CT343BE	5.5 7.5	40-250	94-56	2"	1 1/4"	34.129,00		
2CP 32/210A	452CT353AE	7.5 10	40-250	111-74			36.288,00		
2CP 40/180C	452CT383CA	4 5.5	100-350	63-35	2"	1 1/2"	32.613,00		
2CP 40/180B	452CT393BE	5.5 7.5	100-400	78-42			34.421,00		
2CP 40/180A	452CT403AE	7.5 10	100-450	90-48	2"	1 1/2"	36.930,00		
2CP 40/200B	452CT420BE	9.2 12.5	100-450	95-61			61.432,00		
2CP 40/200A	452CT420AE	11 15	100-450	105-71	62.424,00				

■ Oběžné kolo: 1=AISI 304 nerez ocel; 2=mosaz ▲ Třída účinnosti třífázových motorů dle normy (IEC 60034-30-1)

- Tělo čerpadla: litina

VÍCESTUPŇOVÁ ODSŤŘEDIVÁ ČERPADLA

2-5CP vícestupňová odstředivá čerpadla

Typ		Výkon P2			Prac. charakteristiky		Připojení		Ceníková cena
Jednofáz	Code	kW	HP	▲	Q l/min	H m	DN1	DN2	Kč bez DPH
2CPm 80	43CPN277AA1	0.37	0.50		5 – 70	26 – 5			6.010,00
3CPm 80	43CPN382A1	0.45	0.60		5 – 80	38 – 5			6.388,00
4CPm 80	43CPN283A1	0.55	0.75	–	5 – 80	50 – 10	1"	1"	7.147,00
3CPm 100	43CPN384A1	0.55	0.75		5 – 120	37 – 5			7.147,00
4CPm 100	43CPN286A1	0.75	1		5 – 130	50 – 5			8.168,00

Třífáz									Ceníková cena
Jednofáz	Code	kW	HP	▲	Q l/min	H m	DN1	DN2	Kč bez DPH
2CP 80	43CPN277AA	0.37	0.50		5 – 70	26 – 5			6.651,00
3CP 80	43CPN382A	0.45	0.60		5 – 80	38 – 5			7.002,00
4CP 80	43CPN283A	0.55	0.75	IE2	5 – 80	50 – 10	1"	1"	7.759,00
3CP 100	43CPN384A	0.55	0.75		5 – 120	37 – 5			7.759,00
4CP 100	43CPN286A	0.75	1	IE3	5 – 130	50 – 5			8.518,00

▲ Třída účinnosti třífázových motorů dle normy (IEC 60034-30-1)

- Těleso čerpadla: litina
- Oběžná kola: Noryl



Norylová oběžná kola

Verze s oběžnými koly z nerez oceli AISI 304

Jednofáz	Code	kW	HP	▲	l/min	m	DN1	DN2	Kč bez DPH
2CPm 80-I	43CP08I2A1	0.37	0.50		5 – 70	26 – 5			6.593,00
3CPm 80-I	43CP08I3A1	0.45	0.60		5 – 80	38 – 5			7.176,00
4CPm 80-I	43CP08I4A1	0.55	0.75		5 – 80	50 – 10			7.993,00
5CPm 80-I	43CP08I5A1	0.75	1	–	5 – 80	66 – 12	1"	1"	9.393,00
3CPm 100-I	43CP10I3A1	0.55	0.75		5 – 120	37 – 5			7.380,00
4CPm 100-I	43CP10I4A1	0.75	1		5 – 130	50 – 5			9.101,00
5CPm 100-I	43CP10I5A1	1.1	1.5		5 – 130	62 – 8			9.568,00

Třífáz									Ceníková cena
Jednofáz	Code	kW	HP	▲	l/min	m	DN1	DN2	Kč bez DPH
2CP 80-I	43CP08I2A	0.37	0.50		5 – 70	26 – 5			7.205,00
3CP 80-I	43CP08I3A	0.45	0.60	IE2	5 – 80	38 – 5			7.759,00
4CP 80-I	43CP08I4A	0.55	0.75		5 – 80	50 – 10			8.634,00
5CP 80-I	43CP08I5A	0.75	1	IE3	5 – 80	66 – 12	1"	1"	9.685,00
3CP 100-I	43CP10I3A	0.55	0.75	IE2	5 – 120	37 – 5			8.022,00
4CP 100-I	43CP10I4A	0.75	1		5 – 130	50 – 5			9.364,00
5CP 100-I	43CP10I5A	1.1	1.5	IE3	5 – 130	62 – 8			9.860,00

▲ Třída účinnosti třífázových motorů dle normy (IEC 60034-30-1)

- Těleso čerpadla: litina
- Oběžná kola: nerez ocel AISI 304



Oběžná kola nerez AISI 304

VÍCESTUPŇOVÁ ODSŤŘEDIVÁ ČERPADLA

2-5CR Vícestupňová odstředivá čerpadla

Typ		Výkon P2		▲	Prac. charakteristiky		Připojení		Ceníková cena Kč bez DPH
Jednofáz	Code	kW	HP		Q l/min	H m	DN1	DN2	
2CRm 80	43CR08I2A1	0.37	0.50		5 – 70	26 – 5	1"	1"	8.576,00
3CRm 80	43CR08I3A1	0.45	0.60		5 – 80	38 – 5			7.380,00
4CRm 80	43CR08I4A1	0.55	0.75		5 – 80	50 – 10			8.168,00
5CRm 80	43CR08I5A1	0.75	1	-	5 – 80	66 – 12	1"	1"	9.976,00
3CRm 100	43CR10I3A1	0.55	0.75		5 – 120	37 – 5			7.759,00
4CRm 100	43CR10I4A1	0.75	1		5 – 130	50 – 5			9.335,00
5CRm 100	43CR10I5A1	1.1	1.5		5 – 130	62 – 8			10.326,00

Třífáz		kW	HP	▲	IE2	Q l/min	H m	DN1	DN2	Ceníková cena Kč bez DPH
Jednofáz	Code									
2CR 80	43CR08I2A	0.37	0.50		IE2	5 – 70	26 – 5	1"	1"	7.439,00
3CR 80	43CR08I3A	0.45	0.60			5 – 80	38 – 5			8.022,00
4CR 80	43CR08I4A	0.55	0.75			5 – 80	50 – 10			8.810,00
5CR 80	43CR08I5A	0.75	1		IE3	5 – 80	66 – 12	1"	1"	10.297,00
3CR 100	43CR10I3A	0.55	0.75			5 – 120	37 – 5			8.459,00
4CR 100	43CR10I4A	0.75	1			5 – 130	50 – 5			9.626,00
5CR 100	43CR10I5A	1.1	1.5		IE3	5 – 130	62 – 8	1"	1"	10.297,00

▲ Třída účinnosti třífázových motorů dle normy (IEC 60034-30-1)

- Tělo čerpadla: **nerez ocel AISI 304**
- Oběžná kola: **nerez ocel AISI 304**

Na přání:

- WRAS certifikát na pitnou vodu



Verze s oběžnými koly z technopolymeru

Jednofáz	Code	kW	HP	▲	Q l/min	H m	DN1	DN2	Kč bez DPH
2CRm 80X	43CR08N2A1	0.37	0.50		5 – 70	26 – 5	1"	1"	6.360,00
3CRm 80X	43CR08D3A1	0.45	0.60		5 – 80	38 – 5			6.768,00
4CRm 80X	43CR08D4A1	0.55	0.75		5 – 80	50 – 10			7.322,00
3CRm 100X	43CR10D3A1	0.55	0.75	-	5 – 120	37 – 5	1"	1"	7.147,00
4CRm 100X	43CR10D4A1	0.75	1		5 – 130	50 – 5			8.693,00

Třífáz		kW	HP	▲	IE2	Q l/min	H m	DN1	DN2	Ceníková cena Kč bez DPH
Jednofáz	Code									
2CR 80X	43CR08N2A	0.37	0.50		IE2	5 – 70	26 – 5	1"	1"	7.002,00
3CR 80X	43CR08D3A	0.45	0.60			5 – 80	38 – 5			7.380,00
4CR 80X	43CR08D4A	0.55	0.75			5 – 80	50 – 10			7.934,00
3CR 100X	43CR10D3A	0.55	0.75		IE3	5 – 120	37 – 5	1"	1"	7.759,00
4CR 100X	43CR10D4A	0.75	1			5 – 130	50 – 5			8.984,00

▲ Třída účinnosti třífázových motorů dle normy (IEC 60034-30-1)

- Tělo čerpadla: **nerez ocel AISI 304**
- Oběžná kola: **Noryl**



Oběžná kola nerez AISI 304



Norylová oběžná kola

FCR Nerezová víceetupňová odstředivá čerpadla



Oběžná kola **AISI 304**



Příruby nerez **AISI 304**
(na přání - nejsou součástí dodávky)

Typ		Výkon P2			Prac. charakteristiky		Připojení		Ceníková cena
Jednofáz	Code	kW	HP	▲	Q l/min	H m	DN1	DN2	Kč bez DPH
FCRm 80/2	43CRI0802A1	0.37	0.50		5 - 70	26 - 5	1"	1"	9.043,00
FCRm 80/3	43CRI0803A1	0.45	0.60		5 - 80	38 - 5			9.335,00
FCRm 80/4	43CRI0804A1	0.55	0.75		5 - 80	50 - 10			10.210,00
FCRm 80/5	43CRI0805A1	0.75	1	-	5 - 80	66 - 12			11.522,00
FCRm 100/3	43CRI1003A1	0.55	0.75		5 - 120	37 - 5			10.210,00
FCRm 100/4	43CRI1004A1	0.75	1		5 - 130	50 - 5			11.522,00
FCRm 100/5	43CRI1005A1	1.1	1.5		5 - 130	62 - 8		12.106,00	
FCRm 90/5	43CRI0905A1	1.1	1.5		5 - 90	78 - 38	1¼"	1"	22.344,00
FCRm 90/6	43CRI0906A1	1.5	2		5 - 90	94 - 45			24.211,00
FCRm 90/7	43CRI0907A1	1.8	2.5		5 - 90	110 - 53			26.399,00
FCRm 130/3	43CRI1303A1	1.1	1.5		5 - 130	49 - 24			19.836,00
FCRm 130/4	43CRI1304A1	1.5	2		5 - 130	65 - 31			21.732,00
FCRm 130/5	43CRI1305A1	1.8	2.5	-	5 - 130	81 - 39			23.628,00
FCRm 130/6	43CRI1306A1	2.2	3		5 - 130	97 - 46			26.982,00
FCRm 200/3	43CRI2003A1	1.1	1.5		20 - 200	43 - 13		19.836,00	
FCRm 200/4	43CRI2004A1	1.5	2		20 - 200	57 - 17		21.732,00	
FCRm 200/5	43CRI2005A1	1.8	2.5		20 - 200	71 - 22		23.628,00	
FCRm 200/6	43CRI2006A1	2.2	3		20 - 200	85 - 26		26.982,00	

Třífáz		Výkon P2			Prac. charakteristiky		Připojení		Ceníková cena
Jednofáz	Code	kW	HP	▲	Q l/min	H m	DN1	DN2	Kč bez DPH
FCR 80/2	43CRI0802A	0.37	0.50		5 - 70	26 - 5	1"	1"	9.626,00
FCR 80/3	43CRI0803A	0.45	0.60	IE2	5 - 80	38 - 5			9.918,00
FCR 80/4	43CRI0804A	0.55	0.75		5 - 80	50 - 10			10.793,00
FCR 80/5	43CRI0805A	0.75	1	IE3	5 - 80	66 - 12			11.814,00
FCR 100/3	43CRI1003A	0.55	0.75	IE2	5 - 120	37 - 5			10.793,00
FCR 100/4	43CRI1004A	0.75	1	IE3	5 - 130	50 - 5			11.814,00
FCR 100/5	43CRI1005A	1.1	1.5		5 - 130	62 - 8		12.398,00	
FCR 90/5	43CRI0905A	1.1	1.5		5 - 90	78 - 38	1¼"	1"	22.636,00
FCR 90/6	43CRI0906A	1.5	2		5 - 90	94 - 45			24.211,00
FCR 90/7	43CRI0907A	1.8	2.5		5 - 90	110 - 53			26.399,00
FCR 130/3	43CRI1303A	1.1	1.5		5 - 130	49 - 24			20.186,00
FCR 130/4	43CRI1304A	1.5	2		5 - 130	65 - 31			21.732,00
FCR 130/5	43CRI1305A	1.8	2.5	IE3	5 - 130	81 - 39			23.628,00
FCR 130/6	43CRI1306A	2.2	3		5 - 130	97 - 46			25.670,00
FCR 200/3	43CRI2003A	1.1	1.5		20 - 200	43 - 13		20.186,00	
FCR 200/4	43CRI2004A	1.5	2		20 - 200	57 - 17		21.732,00	
FCR 200/5	43CRI2005A	1.8	2.5		20 - 200	71 - 22		23.628,00	
FCR 200/6	43CRI2006A	2.2	3		20 - 200	85 - 26		25.670,00	
FCR 15/2R	43FCR1152A	2.2	3		50 - 350	43 - 20.5	2½"	2"	38.213,00
FCR 15/3R	43FCR1153A	3	4		50 - 350	62.5 - 27			41.276,00
FCR 15/3	43FCR0153A	4	5.5	IE3	50 - 400	70 - 27			42.880,00
FCR 15/4	43FCR0154E	5.5	7.5		50 - 400	94 - 36			50.610,00
FCR 15/5	43FCR0155E	7.5	10		50 - 400	117 - 45			57.465,00
FCR 30/2R	43FCR1302A	3	4		100 - 700	34 - 10			38.213,00
FCR 30/2	43FCR0302A	4	5.5	IE3	100 - 800	39 - 8	41.276,00		
FCR 30/3	43FCR0303E	5.5	7.5		100 - 800	58.5 - 12	50.610,00		
FCR 30/4	43FCR0304E	7.5	10		100 - 800	78 - 16	57.465,00		

▲ Třída účinnosti třífázových motorů dle normy (IEC 60034-30-1)

- Tělo čerpadla: **nerez ocel AISI 304**
- Oběžná kola: **nerez ocel AISI 304**

Na přání:

- FCR 80-90-100-130-200 - Norylová oběžná kola
- WRAS certifikát na pitnou vodu



Sady protipřírub	Kč bez DPH		
FCR 80 a FCR 100	Cod. ASS14FL0001	DN 25 (1") + DN 25 (1")	1.692,00
FCR 90, FCR 130 a FCR 200	Cod. ASS14FL0002	DN 32 (1¼") + DN 25 (1")	1.809,00
FCR 15 a FCR 30	Cod. ASS14FL0003	DN 65 (2½") + DN 50 (2")	3.209,00

Vertikální víceetapňová odstředivá čerpadla



MK Vícestupňová odstředivá čerpadla									
Typ		Výkon P2			Prac. charakteristiky		Připojení		Ceníková cena
Jednofáz	Code	kW	HP	▲	Q l/min	H m	DN1	DN2	Kč bez DPH
MKm 3/3	43PM0303A1	0.75	1		10 – 80	51.5 – 29	1¼"	1"	16.744,00
MKm 3/5	43PM0305A1	1.1	1.5		10 – 80	85 – 48			18.086,00
MKm 3/6	43PM0306A1	1.5	2		10 – 80	103 – 58			19.544,00
MKm 5/4	43PM0504A1	0.75	1		20 – 120	54 – 17			16.744,00
MKm 5/5	43PM0505A1	1.1	1.5		20 – 120	67.5 – 21.5			18.028,00
MKm 5/7	43PM0507A1	1.5	2		20 – 120	95 – 30			19.544,00
MKm 5/8	43PM0508A1	2.2	3		20 – 120	108 – 34			21.120,00
MKm 8/4	43PM0804A1	1.1	1.5		40 – 180	53.5 – 12			18.086,00
MKm 8/5	43PM0805A1	1.5	2		40 – 180	67 – 15.5			19.544,00
MKm 8/6	43PM0806A1	2.2	3		40 – 180	80 – 18.5			21.120,00

Třífáz									
Typ	Code	kW	HP	▲	Q l/min	H m	DN1	DN2	Ceníková cena
MK 3/3	43PM0303A	0.75	1		10 – 80	51.5 – 29	1¼"	1"	17.385,00
MK 3/5	43PM0305A	1.1	1.5		10 – 80	85 – 48			18.319,00
MK 3/6	43PM0306A	1.5	2		10 – 80	103 – 58			19.544,00
MK 5/4	43PM0504A	0.75	1		20 – 120	54 – 17			17.385,00
MK 5/5	43PM0505A	1.1	1.5		20 – 120	67.5 – 21.5			18.319,00
MK 5/7	43PM0507A	1.5	2		20 – 120	95 – 30			19.544,00
MK 5/8	43PM0508A	2.2	3		20 – 120	108 – 34			21.120,00
MK 8/4	43PM0804A	1.1	1.5		40 – 180	53.5 – 12			17.385,00
MK 8/5	43PM0805A	1.5	2		40 – 180	67 – 15.5			19.544,00
MK 8/6	43PM0806A	2.2	3		40 – 180	80 – 18.5			21.120,00

▲ Třída účinnosti třífázových motorů dle normy (IEC 60034-30-1)

- Tělo čerpadla: litina - plášť nerez ocel AISI 304
- Oběžná kola: Noryl
- Sada závitových přírub na vyžádání



Příruby na vyžádání

Sada závitových přírub Cod. ASSMKF032	Sací příruba 1¼" + výtlačná příruba 1"	2.917,00
--	--	----------

- Sada obsahuje:
 - dvě litinové závitové příruby ISO 228/1
 - dvě těsnění
 - čtyři šrouby pro upevnění k čerpadlu MK

Vertikální vícestupňová odstředivá čerpadla



HT		Vícestupňová odstředivá čerpadla							
Typ		Výkon P2			Prac. charakteristiky		Připojení		Ceníková cena Kč bez DPH
Jednofáz	Code	kW	HP	▲	Q l/min	H m	DN1	DN2	
HTm 3/4	48HT10304A1	0.75	1		5 – 90	63 – 30.5	DN25	DN25	27.012,00
HTm 3/5	48HT10305A1	1.1	1.5		5 – 90	79 – 38			28.237,00
HTm 3/6	48HT10306A1	1.5	2		5 – 90	94 – 45.5			30.103,00
HTm 3/7	48HT10307A1	1.8	2.5		5 – 90	110 – 53			32.379,00
HTm 5/2	48HT10502A1	0.75	1		5 – 130	33 – 16	DN32 1¼"	DN32 1¼"	27.012,00
HTm 5/3	48HT10503A1	1.1	1.5		5 – 130	49 – 24			28.237,00
HTm 5/4	48HT10504A1	1.5	2		5 – 130	65 – 32			30.103,00
HTm 5/5	48HT10505A1	1.8	2.5		5 – 130	81 – 39			32.379,00
HTm 5/6	48HT10506A1	2.2	3		5 – 130	97 – 47			34.129,00
HTm 8/3	48HT10803A1	1.1	1.5		20 – 200	43 – 13	DN40	DN40	28.237,00
HTm 8/4	48HT10804A1	1.5	2		20 – 200	58 – 18			30.103,00
HTm 8/5	48HT10805A1	1.8	2.5		20 – 200	71.5 – 21.5			32.379,00
HTm 8/6	48HT10806A1	2.2	3		20 – 200	85.5 – 26			34.129,00



Třífáz									
Typ	Code	kW	HP		Q l/min	H m	DN1	DN2	Ceníková cena Kč bez DPH
HT 3/4	48HT10304A	0.75	1		5 – 90	63 – 30.5	DN25	DN25	27.712,00
HT 3/5	48HT10305A	1.1	1.5		5 – 90	79 – 38			28.587,00
HT 3/6	48HT10306A	1.5	2		5 – 90	94 – 45.5			30.103,00
HT 3/7	48HT10307A	1.8	2.5		5 – 90	110 – 53			32.379,00
HT 5/2	48HT10502A	0.75	1		5 – 130	33 – 16	DN32 1¼"	DN32 1¼"	27.712,00
HT 5/3	48HT10503A	1.1	1.5		5 – 130	49 – 24			28.587,00
HT 5/4	48HT10504A	1.5	2	IE3	5 – 130	65 – 32			30.104,00
HT 5/5	48HT10505A	1.8	2.5		5 – 130	81 – 39			32.379,00
HT 5/6	48HT10506A	2.2	3		5 – 130	97 – 47			34.129,00
HT 8/3	48HT10803A	1.1	1.5		20 – 200	43 – 13	DN40	DN40	28.587,00
HT 8/4	48HT10804A	1.5	2		20 – 200	58 – 18			30.104,00
HT 8/5	48HT10805A	1.8	2.5		20 – 200	71.5 – 21.5			32.379,00
HT 8/6	48HT10806A	2.2	3		20 – 200	85.5 – 26			34.129,00
HT 15/2R	43HT3152A	2.2	3		50 – 350	43 – 20.5	DN50 2"	DN50 2"	45.214,00
HT 15/3R	43HT3153A	3	4		50 – 350	62.5 – 27			48.131,00
HT 15/3	43HT1153A	4	5.5		50 – 400	70 – 27			49.590,00
HT 15/4	43HT1154E	5.5	7.5	IE3	50 – 400	94 – 36			57.465,00
HT 15/5	43HT1155E	7.5	10		50 – 400	117 – 45			63.124,00
HT 15/6	43HT1156E	9.2	12.5		50 – 400	137 – 52.5			94.803,00
HT 15/7	43HT1157E	9.2	12.5		50 – 400	160 – 61.5			98.012,00
HT 30/2R	43HT3302A	3	4		100 – 700	34 – 10	DN65 2½"	DN65 2½"	48.131,00
HT 30/2	43HT1302A	4	5.5		100 – 800	39 – 8			49.590,00
HT 30/3	43HT1303E	5.5	7.5		100 – 800	58.5 – 12			57.465,00
HT 30/4	43HT1304E	7.5	10	IE3	100 – 800	78 – 16			63.591,00
HT 30/5	43HT1305E	9.2	12.5		100 – 800	98 – 20			93.053,00
HT 30/6	43HT1306E	11	15		100 – 800	117 – 24			96.261,00
HT 30/7	43HT1307E	15	20		100 – 800	134 – 27.5			102.533,00
HT 30/8	43HT1308E	15	20		100 – 800	154 – 31.5			105.596,00

▲ Třída účinnosti třífázových motorů dle normy (IEC 60034-30-1)

- Tělo čerpadla: **litina**
- Oběžná kola a rozvaděče: **nerez ocel AISI 304**



Sada protipřírub
(na vyžádání)

Sada protipřírub			
Pro HT 3	Cod. ASS14FL0252	DN 25 (1")	1.255,00
Pro HT 5	Cod. ASS14FL0322	DN 32 (1¼")	1.926,00
Pro HT 8	Cod. ASS14FL0402	DN 40 (1½")	2.100,00
Pro HT 15	Cod. ASS14FL0502	DN 50 (2")	2.305,00
Pro HT 30	Cod. ASS14FL0652	DN 65 (2½")	2.626,00

- Sada protipřírub obsahuje: šrouby, matice a těsnění

Vertikální víceetapňová odstředivá čerpadla



Typ		Výkon P2		▲	Prac. charakteristiky		Připojení		Ceniková cena
Jednofáz	Code	kW	HP		Q	H	DN1	DN2	Kč bez DPH
HTm 3/4 - PRO	48HT00304A1	0.75	1	-	5 - 90	63 - 30.5	DN25	DN25	34.712,00
HTm 3/5 - PRO	48HT00305A1	1.1	1.5		5 - 90	79 - 38			36.638,00
HTm 3/6 - PRO	48HT00306A1	1.5	2		5 - 90	94 - 45.5			38.505,00
HTm 3/7 - PRO	48HT00307A1	1.8	2.5		5 - 90	110 - 53			41.276,00
HTm 5/2 - PRO	48HT00502A1	0.75	1	-	5 - 130	33 - 16	DN32	DN32	34.712,00
HTm 5/3 - PRO	48HT00503A1	1.1	1.5		5 - 130	49 - 24			36.638,00
HTm 5/4 - PRO	48HT00504A1	1.5	2		5 - 130	65 - 32			38.505,00
HTm 5/5 - PRO	48HT00505A1	1.8	2.5		5 - 130	81 - 39			41.276,00
HTm 5/6 - PRO	48HT00506A1	2.2	3	-	5 - 130	97 - 47	DN40	DN40	44.339,00
HTm 8/3 - PRO	48HT00803A1	1.1	1.5		20 - 200	43 - 13			36.638,00
HTm 8/4 - PRO	48HT00804A1	1.5	2		20 - 200	58 - 18			38.505,00
HTm 8/5 - PRO	48HT00805A1	1.8	2.5		20 - 200	71.5 - 21.5			41.276,00
HTm 8/6 - PRO	48HT00806A1	2.2	3	-	20 - 200	85.5 - 26	DN40	DN40	44.339,00

Třífáz		Výkon P2		▲	Prac. charakteristiky		Připojení		Ceniková cena
HT	Code	kW	HP		Q	H	DN1	DN2	Kč bez DPH
HT 3/4 - PRO	48HT00304A	0.75	1	IE3	5 - 90	63 - 30.5	DN25	DN25	36.054,00
HT 3/5 - PRO	48HT00305A	1.1	1.5		5 - 90	79 - 38			36.638,00
HT 3/6 - PRO	48HT00306A	1.5	2		5 - 90	94 - 45.5			38.505,00
HT 3/7 - PRO	48HT00307A	1.8	2.5		5 - 90	110 - 53			41.276,00
HT 5/2 - PRO	48HT00502A	0.75	1	IE3	5 - 130	33 - 16	DN32	DN32	36.054,00
HT 5/3 - PRO	48HT00503A	1.1	1.5		5 - 130	49 - 24			36.638,00
HT 5/4 - PRO	48HT00504A	1.5	2		5 - 130	65 - 32			38.505,00
HT 5/5 - PRO	48HT00505A	1.8	2.5		5 - 130	81 - 39			41.276,00
HT 5/6 - PRO	48HT00506A	2.2	3	IE3	5 - 130	97 - 47	DN40	DN40	44.339,00
HT 8/3 - PRO	48HT00803A	1.1	1.5		20 - 200	43 - 13			36.638,00
HT 8/4 - PRO	48HT00804A	1.5	2		20 - 200	58 - 18			38.505,00
HT 8/5 - PRO	48HT00805A	1.8	2.5		20 - 200	71.5 - 21.5			41.276,00
HT 8/6 - PRO	48HT00806A	2.2	3	IE3	20 - 200	85.5 - 26	DN50	DN50	44.339,00
HT 15/2R - PRO	43HT2152A	2.2	3		50 - 350	43 - 20.5			50.902,00
HT 15/3R - PRO	43HT2153A	3	4		50 - 350	62.5 - 27			53.965,00
HT 15/3 - PRO	43HT0153A	4	5.5		50 - 400	70 - 27			55.423,00
HT 15/4 - PRO	43HT0154E	5.5	7.5	IE3	50 - 400	94 - 36	DN65	DN65	61.841,00
HT 15/5 - PRO	43HT0155E	7.5	10		50 - 400	117 - 45			67.675,00
HT 15/6 - PRO	43HT0156E	9.2	12.5		50 - 400	137 - 52.5			99.178,00
HT 15/7 - PRO	43HT0157E	9.2	12.5		50 - 400	160 - 61.5			102.533,00
HT 30/2R - PRO	43HT2302A	3	4	IE3	100 - 700	34 - 10	DN65	DN65	53.965,00
HT 30/2 - PRO	43HT0302A	4	5.5		100 - 800	39 - 8			55.423,00
HT 30/3 - PRO	43HT0303E	5.5	7.5		100 - 800	58.5 - 12			61.841,00
HT 30/4 - PRO	43HT0304E	7.5	10		100 - 800	78 - 16			67.675,00
HT 30/5 - PRO	43HT0305E	9.2	12.5		100 - 800	98 - 20			99.178,00
HT 30/6 - PRO	43HT0306E	11	15		100 - 800	117 - 24			102.533,00
HT 30/7 - PRO	43HT0307E	15	20		100 - 800	134 - 27.5			108.658,00
HT 30/8 - PRO	43HT0308E	15	20		100 - 800	154 - 31.5			111.722,00

▲ Třída účinnosti třífázových motorů dle normy (IEC 60034-30-1)

- Tělo čerpadla: nerez ocel AISI 304
- Oběžná kola a rozvaděč: nerez ocel AISI 304

Na přání:

- WRAS certifikát na pitnou vodu



Samonasávací odstředivá čerpadla



Patentováno



Oběžné kolo nerez AISI 304

Samonasávací čerpadla typu "JET"

Typ		Výkon P2			Prac. charakteristiky		Připojení		Ceníková cena
Jednofáz	Code	kW	HP	▲	Q l/min	H m	DN1	DN2	Kč bez DPH
FUTURE JETm 1C	46FJ001CA1	0.37	0.50		5 – 90	30.5 – 3.5			5.892,00
FUTURE JETm 1B	46FJ001BA1	0.48	0.65	-	5 – 95	36 – 5.5	1"	1"	5.951,00
FUTURE JETm 1A	46FJ001AA1	0.55	0.75		5 – 100	44 – 9			6.213,00
FUTURE JETm 2C	46FJ002CA1	0.75	1		5 – 120	47 – 6			6.651,00
FUTURE JETm 2B	46FJ002BA1	0.90	1.25	-	5 – 120	51 – 9	1"	1"	7.118,00
FUTURE JETm 2A	46FJ002AA1	1.1	1.5		5 – 120	55 – 13			7.526,00

Třífáz

FUTURE JET 1C	46FJ001CA	0.37	0.50		5 – 90	30.5 – 3.5			6.534,00
FUTURE JET 1B	46FJ001BA	0.48	0.65	IE2	5 – 95	36 – 5.5	1"	1"	6.593,00
FUTURE JET 1A	46FJ001AA	0.55	0.75	IE3	5 – 100	44 – 9			6.826,00
FUTURE JET 2C	46FJ002CA	0.75	1		5 – 120	47 – 6			6.943,00
FUTURE JET 2B	46FJ002BA	0.90	1.25	IE3	5 – 120	51 – 9	1"	1"	7.468,00
FUTURE JET 2A	46FJ002AA	1.1	1.5		5 – 120	55 – 13			7.818,00

▲ Třída účinnosti třífázových motorů dle normy (IEC 60034-30-1)

- Těleso čerpadla: litina
- Oběžné kolo: **nerez ocel AISI 304**

FUTURE JET - mezinárodní patent. Zvýšený průtok oproti klasickým čerpadlům JET až o 50%.

- Úspora energie až o 50%
- Stabilní tichý chod díky sníženým turbulencím
- Lepší poměr výkon/ průtok

Verze s oběžným kolem - NORYL

Jednofáz	Code	kW	HP	▲	l/min	m	DN1	DN2	Kč bez DPH
FUTURE JETm 2CX	46FJ102CA1	0.75	1		5 – 120	47 – 6			6.505,00
FUTURE JETm 2BX	46FJ102BA1	0.90	1.25	-	5 – 120	51 – 9	1"	1"	7.002,00
FUTURE JETm 2AX	46FJ102AA1	1.1	1.5		5 – 120	55 – 13			7.410,00

Třífáz

FUTURE JET 2CX	46FJ102CA	0.75	1		5 – 120	47 – 6			6.826,00
FUTURE JET 2BX	46FJ102BA	0.90	1.25	IE3	5 – 120	51 – 9	1"	1"	7.322,00
FUTURE JET 2AX	46FJ102AA	1.1	1.5		5 – 120	55 – 13			7.701,00

▲ Třída účinnosti třífázových motorů dle normy (IEC 60034-30-1)

- Těleso čerpadla: litina
- Oběžné kolo: Noryl
- Registrovaný design EU pod č. 002218610
- Evropský patent č. PCT/IT2019/050168
- FUTURE JET® Registrovaná obchodní značka č. 018198453

Na přání:

- FUTURE JET 1AX, 1BX a 1CX s oběžným kolem NORYL



Patentováno



Oběžné kolo Noryl

Samonasávací odstředivá čerpadla

JSW Samonasávací odstředivá čerpadla typu "JET"

Typ		Výkon			Prac. charakteristiky		Připojení		Ceníková cena
Jednofáz	Code	kW	HP	▲	Q l/min	H m	DN1	DN2	Kč bez DPH
JSWm 1C	46JSN1CA1	0.37	0.50		5 – 60	30 – 10			5.776,00
JSWm 1B	46JSN1BA1	0.48	0.65	-	5 – 60	35.5 – 13	1"	1"	5.834,00
JSWm 1A	46JSN1AA1	0.55	0.75		5 – 60	43 – 17			6.068,00
JSWm 2C	46JSN7A10A1	0.75	1		5 – 70	47 – 20			6.476,00
JSWm 2B	46JSN7A12A1	0.90	1.25		5 – 70	51 – 24			6.913,00
JSWm 2A	46JSN7A15A1	1.1	1.5	-	5 – 70	55 – 28	1"	1"	7.264,00
JSWm 2AH	46JSN7AH15A1	1.1	1.5		5 – 45	65 – 32			7.584,00
JSWm 3CH	46JS8AH05A1	1.1	1.5		10 – 80	55 – 30			13.593,00
JSWm 3BH	46JS8AH10A1	1.5	2		10 – 80	68 – 38			14.002,00
JSWm 3AH	46JS8AH15A1	2.2	3		10 – 80	88 – 52			15.519,00
JSWm 3CM	46JS8AM05A1	1.1	1.5		20 – 120	46 – 20			13.593,00
JSWm 3BM	46JS8AM10A1	1.5	2	-	20 – 120	56 – 30	1¼"	1"	14.002,00
JSWm 3AM	46JS8AM15A1	2.2	3		20 – 120	70 – 40			15.519,00
JSWm 3CL	46JS8AL05A1	1.1	1.5		30 – 160	39 – 14			13.593,00
JSWm 3BL	46JS8AL10A1	1.5	2		30 – 160	46 – 24			14.002,00
JSWm 3AL	46JS8AL15A1	2.2	3		30 – 160	58 – 36			15.519,00

Třífáz		Výkon			Prac. charakteristiky		Připojení		Ceníková cena
Jednofáz	Code	kW	HP	▲	Q l/min	H m	DN1	DN2	Kč bez DPH
JSW 1C	46JSN1CA	0.37	0.50	IE2	5 – 60	30 – 10			6.418,00
JSW 1B	46JSN1BA	0.48	0.65	IE2	5 – 60	35.5 – 13	1"	1"	6.476,00
JSW 1A	46JSN1AA	0.55	0.75	IE3	5 – 60	43 – 17			6.710,00
JSW 2C	46JSN7A10A	0.75	1	IE3	5 – 70	47 – 20			6.826,00
JSW 2B	46JSN7A12A	0.90	1.25	IE3	5 – 70	51 – 24			7.234,00
JSW 2A	46JSN7A15A	1.1	1.5	IE3	5 – 70	55 – 28	1"	1"	7.584,00
JSW 2AH	46JSN7AH15A	1.1	1.5		5 – 45	65 – 32			7.876,00
JSW 3CH	46JS8AH05A	1.1	1.5		10 – 80	55 – 30			13.944,00
JSW 3BH	46JS8AH10A	1.5	2		10 – 80	68 – 38			14.294,00
JSW 3AH	46JS8AH15A	2.2	3		10 – 80	88 – 52			15.227,00
JSW 3CM	46JS8AM05A	1.1	1.5		20 – 120	46 – 20			13.944,00
JSW 3BM	46JS8AM10A	1.5	2	IE3	20 – 120	56 – 30	1¼"	1"	14.294,00
JSW 3AM	46JS8AM15A	2.2	3		20 – 120	70 – 40			15.227,00
JSW 3CL	46JS8AL05A	1.1	1.5		30 – 160	39 – 14			13.944,00
JSW 3BL	46JS8AL10A	1.5	2		30 – 160	46 – 24			14.294,00
JSW 3AL	46JS8AL15A	2.2	3		30 – 160	58 – 36			15.227,00

▲ Třída účinnosti třífázových motorů dle normy (IEC 60034-30-1)

- Těleso čerpadla: litina
- Oběžné kolo: nerez ocel **AISI 304**

Verze s oběžným kolem - NORYL

Jednofáz	Code	kW	HP	▲	Q l/min	H m	DN1	DN2	Kč bez DPH
JSWm 2CX	46JSNP7A10A1	0.75	1		5 – 70	47 – 20			6.418,00
JSWm 2BX	46JSNP7A12A1	0.90	1.25	-	5 – 70	51 – 24	1"	1"	6.710,00
JSWm 2AX	46JSNP7A15A1	1.1	1.5		5 – 70	55 – 28			7.002,00

Třífáz		Výkon			Prac. charakteristiky		Připojení		Ceníková cena
Jednofáz	Code	kW	HP	▲	Q l/min	H m	DN1	DN2	Kč bez DPH
JSW 2CX	46JSNP7A10A	0.75	1		5 – 70	47 – 20			6.710,00
JSW 2BX	46JSNP7A12A	0.90	1.25	IE3	5 – 70	51 – 24	1"	1"	7.002,00
JSW 2AX	46JSNP7A15A	1.1	1.5		5 – 70	55 – 28			7.322,00

▲ Třída účinnosti třífázových motorů dle normy (IEC 60034-30-1)

- Těleso čerpadla: litina
- Oběžné kolo: Noryl
- Registrovaný design EU pod č.002218610
- Evropský patent č. 1 510 696 (JSW 1, JSW 2)
- JSW Registrovaná obchodní značka č. 013073135

Na přání:

- **JSW1** - 1AX, 1BX a 1CX s oběžným kolem NORYL



Oběžné kolo nerez ocel **AISI 304**



Oběžné kolo **Noryl**

Samonasávací odstředivá čerpadla



Patentováno



Oběžná kola nerez ocel AISI 304

Samonasávací odstředivá čerpadla typu "JET"

Typ		Výkon P2			Prac. charakteristiky		Připojení		Ceníková cena
Jednofáz	Code	kW	HP	▲	Q l/min	H m	DN1	DN2	Kč bez DPH
FUTURE JETm 1C-ST	46FJ201CA1	0.37	0.50		5 – 90	30.5 – 3.5	1"	1"	6.272,00
FUTURE JETm 1B-ST	46FJ201BA1	0.48	0.65	-	5 – 95	36 – 5.5			6.330,00
FUTURE JETm 1A-ST	46FJ201AA1	0.55	0.75		5 – 100	44 – 9			6.593,00
FUTURE JETm 2C-ST	46FJ202CA1	0.75	1		5 – 120	47 – 6			7.526,00
FUTURE JETm 2B-ST	46FJ202BA1	0.90	1.25	-	5 – 120	51 – 9			7.818,00
FUTURE JETm 2A-ST	46FJ202AA1	1.1	1.5		5 – 120	55 – 13			8.226,00

Třífáz

FUTURE JET 1C-ST	46FJ201CA	0.37	0.50	IE2	5 – 90	30.5 – 3.5	1"	1"	6.884,00
FUTURE JET 1B-ST	46FJ201BA	0.48	0.65		5 – 95	36 – 5.5			6.943,00
FUTURE JET 1A-ST	46FJ201AA	0.55	0.75	IE3	5 – 100	44 – 9			7.234,00
FUTURE JET 2C-ST	46FJ202CA	0.75	1		5 – 120	47 – 6			7.818,00
FUTURE JET 2B-ST	46FJ202BA	0.90	1.25	IE3	5 – 120	51 – 9			8.110,00
FUTURE JET 2A-ST	46FJ202AA	1.1	1.5		5 – 120	55 – 13			8.518,00

▲ Třída účinnosti třífázových motorů dle normy (IEC 60034-30-1)

- Těleso čerpadla: nerez ocel AISI 304
- Oběžné kolo: nerez ocel AISI 304
- Evropský patent č. PCT/IT2019/050168
- FUTURE JET® Registrovaná obchodní značka č. 018198453

FUTURE JET - mezinárodní patent. Zvýšený průtok oproti klasickým čerpadlům JET až o 50%.

- Úspora energie až o 50%
- Stabilní tichý chod díky sníženým turbulencím
- Lepší poměr výkon/ průtok

JCR

Samonasávací odstředivá čerpadla typu "JET"

Typ		Výkon P2			Prac. charakteristiky		Připojení		Ceníková cena
Jednofáz	Code	kW	HP	▲	Q l/min	H m	DN1	DN2	Kč bez DPH
JCRm 1C	46JCN1C0A1	0.37	0.50		5 – 60	30 – 10	1"	1"	6.068,00
JCRm 1B	46JCN1B0A1	0.48	0.65	-	5 – 60	35.5 – 13			6.126,00
JCRm 1A	46JCN1A0A1	0.55	0.75		5 – 60	43 – 17			6.388,00
JCRm 2C	46JCR2A10A1	0.75	1		5 – 70	47 – 19			7.526,00
JCRm 2B	46JCR2A12A1	0.90	1.25	-	5 – 70	52 – 23			7.759,00
JCRm 2A	46JCR2A15A1	1.1	1.5		5 – 70	56 – 27			8.080,00
JCRm 2CL	46JCR2A16A1	0.75	1		5 – 85	36 – 12	7.526,00		

Třífáz

JCR 1C	46JCN1C0A	0.37	0.50	IE2	5 – 60	30 – 10	1"	1"	6.710,00
JCR 1B	46JCN1B0A	0.48	0.65		5 – 60	35.5 – 13			6.768,00
JCR 1A	46JCN1A0A	0.55	0.75	IE3	5 – 60	43 – 17			7.030,00
JCR 2C	46JCR2A10A	0.75	1		5 – 70	47 – 19			7.818,00
JCR 2B	46JCR2A12A	0.90	1.25	IE3	5 – 70	52 – 23			8.080,00
JCR 2A	46JCR2A15A	1.1	1.5		5 – 70	56 – 27			8.372,00
JCR 2CL	46JCR2A16A	0.75	1		5 – 85	36 – 12	7.818,00		

▲ Třída účinnosti třífázových motorů dle normy (IEC 60034-30-1)

- Těleso čerpadla: nerez ocel AISI 304
- Oběžné kolo: nerez ocel AISI 304
- Evropský patent č. 1 510 696

Na přání:

- WRAS certifikát na pitnou vodu





Domácí bazény



Veřejná koupaliště



Samonasávací odstředivá čerpadla pro bazény

Typ		Výkon P2			Prac. charakteristiky		Připojení		Ceníková cena Kč bez DPH
Jednofáz	Code	kW	HP	▲	Q l/min	H m	DN1	DN2	
MAGNIFICA 1m	43MA011A1	0.55	0.75		100 – 350	13.5 – 4			13.360,00
MAGNIFICA 2m	43MA021A1	0.75	1		100 – 400	16 – 4.5			13.419,00
MAGNIFICA 3m	43MA031A1	1.1	1.5	–	100 – 525	14.9 – 6	2"	2"	17.561,00
MAGNIFICA 4m	43MA041A1	1.5	2		100 – 600	17.3 – 7			18.319,00
MAGNIFICA 5m	43MA051A1	2.2	3		100 – 700	22.2 – 8			19.544,00

Třífáz

MAGNIFICA 1	43MA011A	0.55	0.75		100 – 350	13.5 – 4			14.002,00
MAGNIFICA 2	43MA021A	0.75	1		100 – 400	16 – 4.5			14.060,00
MAGNIFICA 3	43MA031A	1.1	1.5	IE3	100 – 525	14.9 – 6	2"	2"	17.561,00
MAGNIFICA 4	43MA041A	1.5	2		100 – 600	17.3 – 7			18.319,00
MAGNIFICA 5	43MA051A	2.2	3		100 – 700	22.2 – 8			19.544,00

▲ Třída účinnosti třífázových motorů dle normy (IEC 60034-30-1)

- Vysoce účinná samonasávací čerpadla s vestavěným filtrem pro cirkulaci vody v malých a středních bazénech do **180 m³**.
- Kompletní filtr s průhledným víkem pro snadnou vizuální kontrolu. S křídlovými maticemi pro jednoduché otevření bez potřeby nástrojů, extra velký koš pro snížení frekvence čištění.
- Speciální antikorozní plastová základna, která poskytuje stabilní oporu pro čerpadlo i potrubí.
- Zdvojené těsnění mezi hydraulikou a elektromotorem.
- Robustní plastová hydraulická část čerpadla vyztužená skelným vláknem.
- MAGNIFICA® Registrovaná obchodní značka

SPRINKLER Samonasávací odstředivá čerpadla

Typ		Výkon P2			Prac. charakteristiky		Připojení		Ceníková cena Kč bez DPH
Jednofáz	Code	kW	HP	▲	Q l/min	H m	DN1	DN2	
SKRm 1.5	46SKRA15A1	1.5	2	–	50 – 300	25 – 15	1½"	1½"	12.893,00
Třífáz									
SKR 1.5	46SKRA15A	1.5	2	IE3	50 – 300	25 – 15	1½"	1½"	12.893,00

▲ Třída účinnosti třífázových motorů dle normy (IEC 60034-30-1)

- Těleso čerpadla: litina
- Oběžné kolo: Noryl



Samonasávací vícestupňová odstředivá čerpadla

PLURIJET Samonasávací vícestupňová čerpadla

Typ		Výkon P2			Prac. charakteristiky		Připojení		Ceníková cena Kč bez DPH
Jednofáz	Code	kW	HP	▲	Q l/min	H m	DN1	DN2	
PLURIJETm 3/80	43PJ0813A1	0.48	0.65	-	5 – 80	38 – 5	1"	1"	7.701,00
PLURIJETm 4/80	43PJ0814A1	0.55	0.75		5 – 80	50 – 10			8.314,00
PLURIJETm 3/100	43PJ1013A1	0.55	0.75		5 – 120	37 – 5			8.314,00
PLURIJETm 4/100	43PJ1014A1	0.75	1		5 – 130	50 – 5			9.626,00



Oběžná kola nerez ocel AISI 304

Třífáz									Ceníková cena Kč bez DPH
Jednofáz	Code	kW	HP	▲	Q l/min	H m	DN1	DN2	
PLURIJET 3/80	43PJ0813A	0.48	0.65	IE2	5 – 80	38 – 5	1"	1"	8.343,00
PLURIJET 4/80	43PJ0814A	0.55	0.75		5 – 80	50 – 10			8.926,00
PLURIJET 3/100	43PJ1013A	0.55	0.75		5 – 120	37 – 5			8.926,00
PLURIJET 4/100	43PJ1014A	0.75	1		IE3	5 – 130			50 – 5

▲ Třída účinnosti třífázových motorů dle normy (IEC 60034-30-1)

- Těleso čerpadla: nerez ocel AISI 304
- Oběžná kola: nerez ocel AISI 304
- PLURIJET® Registrovaná obchodní značka č. 003974301

Na přání:

- WRAS certifikát na pitnou vodu



Verze s oběžnými koly - NORYL

Jednofáz	Code	kW	HP	▲	l/min	m	DN1	DN2	Kč bez DPH
PLURIJETm 3/80X	43PJA6063A1	0.48	0.65	-	5 – 80	38 – 5	1"	1"	7.293,00
PLURIJETm 4/80X	43PJA6084A1	0.55	0.75		5 – 80	50 – 10			7.876,00
PLURIJETm 3/100X	43PJA6083A1	0.55	0.75		5 – 120	37 – 5			7.876,00
PLURIJETm 4/100X	43PJA5104A1	0.75	1		5 – 130	50 – 5			8.984,00



Oběžná kola Noryl

Třífáz									Ceníková cena Kč bez DPH
Jednofáz	Code	kW	HP	▲	l/min	m	DN1	DN2	
PLURIJET 3/80X	43PJA6063A	0.48	0.65	IE2	5 – 80	38 – 5	1"	1"	7.876,00
PLURIJET 4/80X	43PJA6084A	0.55	0.75		5 – 80	50 – 10			8.518,00
PLURIJET 3/100X	43PJA6083A	0.55	0.75		5 – 120	37 – 5			8.518,00
PLURIJET 4/100X	43PJA5104A	0.75	1		IE3	5 – 130			50 – 5

▲ Třída účinnosti třífázových motorů dle normy (IEC 60034-30-1)

- Těleso čerpadla: nerez ocel AISI 304
- Oběžná kola: Noryl
- PLURIJET® Registrovaná obchodní značka č. 003974301

Samonasávací vícestupňová odstředivá čerpadla



Oběžná kola nerez ocel AISI 304

PLURIJET Samonasávací vícestupňová odstředivá čerpadla v nerezovém provedení

Typ		Výkon P2		▲	Prac. charakteristiky		Připojení		Ceníková cena Kč bez DPH
Jednofáz	Code	kW	HP		Q l/min	H m	DN1	DN2	
PLURIJETm 3/90	43PJAI06038A1	0.48	0.65	-	5 – 80	38 – 5	1"	1"	9.451,00
PLURIJETm 4/90	43PJAI07048A1	0.55	0.75		5 – 80	50 – 10			10.385,00
PLURIJETm 5/90	43PJBI25058A1	1.1	1.5		5 – 90	78 – 38	1 1/4"	1"	22.636,00
PLURIJETm 6/90	43PJBI30068A1	1.5	2						24.503,00
PLURIJETm 3/120	43PJAI07038A1	0.55	0.75		5 – 120	37 – 5	1"	1"	10.385,00
PLURIJETm 4/120	43PJAI10048A1	0.75	1		5 – 130	50 – 5			11.318,00
PLURIJETm 3/130	43PJCI15038A1	1.1	1.5		5 – 130	49 – 24	1 1/4"	1"	22.636,00
PLURIJETm 4/130	43PJCI20048A1	1.5	2						24.503,00
PLURIJETm 5/130	43PJCI25058A1	1.8	2.5						25.437,00
PLURIJETm 6/130	43PJCI30068A1	2.2	3						26.691,00
PLURIJETm 3/200	43PJDI15038A1	1.1	1.5		20 – 200	43 – 13	1 1/4"	1"	22.636,00
PLURIJETm 4/200	43PJDI20048A1	1.5	2						24.503,00
PLURIJETm 5/200	43PJDI25058A1	1.8	2.5	25.437,00					
PLURIJETm 6/200	43PJDI30068A1	2.2	3	26.691,00					

Třífáz		Code	kW	HP	▲	Q l/min	H m	DN1	DN2	Ceníková cena Kč bez DPH
IE2	IE3									
PLURIJET 3/90	43PJAI06038A	0.48	0.65	IE2	5 – 80	38 – 5	1"	1"	10.093,00	
PLURIJET 4/90	43PJAI07048A	0.55	0.75		5 – 80	50 – 10			11.027,00	
PLURIJET 5/90	43PJBI25058A	1.1	1.5	IE3	5 – 90	78 – 38	1 1/4"	1"	22.986,00	
PLURIJET 6/90	43PJBI30068A	1.5	2						24.503,00	
PLURIJET 3/120	43PJAI07038A	0.55	0.75	IE2	5 – 120	37 – 5	1"	1"	11.027,00	
PLURIJET 4/120	43PJAI10048A	0.75	1		5 – 130	50 – 5			11.610,00	
PLURIJET 3/130	43PJCI15038A	1.1	1.5	IE3	5 – 130	49 – 24	1 1/4"	1"	22.986,00	
PLURIJET 4/130	43PJCI20048A	1.5	2						24.503,00	
PLURIJET 5/130	43PJCI25058A	1.8	2.5						25.437,00	
PLURIJET 6/130	43PJCI30068A	2.2	3						26.691,00	
PLURIJET 3/200	43PJDI15038A	1.1	1.5	IE3	20 – 200	43 – 13	1 1/4"	1"	22.986,00	
PLURIJET 4/200	43PJDI20048A	1.5	2						24.503,00	
PLURIJET 5/200	43PJDI25058A	1.8	2.5						25.437,00	
PLURIJET 6/200	43PJDI30068A	2.2	3						26.691,00	

▲ Třída účinnosti třífázových motorů dle normy (IEC 60034-30-1)

- Těleso čerpadla a oběžná kola: **nerez ocel AISI 304**
- Rozvaděče (typy 5-6/90, /130, /200): **nerez ocel AISI 304**

Na přání:

- WRAS certifikát na pitnou vodu



- PLURIJET® Registrovaná obchodní značka č. 003974301
- Evropský patent č. EP14755156.8

Na přání:

- **PLURIJET-X** čerpadla s oběžnými koly NORYL

Jednostupňová odstředivá čerpadla

NGA Čerpadla s otevřeným lopatkovým oběžným kolem



Typ		Výkon P2			Prac. charakteristiky		Připojení		Ceníková cena Kč bez DPH
Jednofáz	Code	kW	HP	▲	Q l/min	H m	DN1	DN2	
NGAm 1B	44GEX51BA1	0.55	0.75	-	50 – 350	17.4 – 5	1½"	1½"	8.285,00
NGAm 1A	44GEX51AA1	0.75	1		50 – 400	20 – 5			8.518,00
NGAm 2B	44NG016BA1	0.55	0.75	-	50 – 450	9.4 – 4	1½"	1½"	8.285,00
NGAm 2A	44NG016AA1	0.75	1		50 – 550	10.8 – 4			8.518,00
NGAm 3D	44NGA21DA1	1.1	1.5	-	100 – 700	12 – 5	2"	2"	15.519,00
NGAm 3C	44NGA21CA1	1.5	2		100 – 770	14.4 – 5.7			16.452,00
NGAm 3B	44NGA21BA1	1.8	2.5		100 – 840	16.5 – 7			17.065,00
NGAm 3A	44NGA21AA1	2.2	3		100 – 900	19 – 8.5			18.028,00

Třífáz

NGA 1B	44GEX51BA	0.55	0.75	IE3	50 – 350	17.4 – 5	1½"	1½"	8.868,00
NGA 1A	44GEX51AA	0.75	1		50 – 400	20 – 5			9.189,00
NGA 2B	44NG016BA	0.55	0.75	IE3	50 – 450	9.4 – 4	1½"	1½"	8.868,00
NGA 2A	44NG016AA	0.75	1		50 – 550	10.8 – 4			9.218,00
NGA 3D	44NGA21DA	1.1	1.5	IE3	100 – 700	12 – 5	2"	2"	15.810,00
NGA 3C	44NGA21CA	1.5	2		100 – 770	14.4 – 5.7			16.452,00
NGA 3B	44NGA21BA	1.8	2.5		100 – 840	16.5 – 7			17.065,00
NGA 3A	44NGA21AA	2.2	3		100 – 900	19 – 8.5			18.028,00

▲ Třída účinnosti třífázových motorů dle normy (IEC 60034-30-1)

- Těleso čerpadla: litina
- Oběžné kolo: litina

Čerpadla vhodná pro čerpání kapalin s obsahem pevných nečistot.

- nečistoty do Ø 12 mm NGA 1 a NGA 2
- nečistoty do Ø 20 mm NGA 3

NGA-PRO Nerezová čerpadla s otevřeným lopatkovým oběžným kolem



Typ		Výkon P2			Prac. charakteristiky		Připojení		Ceníková cena Kč bez DPH
Jednofáz	Code	kW	HP	▲	Q l/min	H m	DN1	DN2	
NGAm 1B - PRO	44GEX32BA1	0.55	0.75	-	50 – 350	17.4 – 5	1½"	1½"	17.561,00
NGAm 1A - PRO	44GEX32AA1	0.75	1		50 – 400	20 – 5			17.852,00
NGAm 2B - PRO	44NG015BA1	0.55	0.75	-	50 – 450	9.4 – 4	1½"	1½"	17.561,00
NGAm 2A - PRO	44NG015AA1	0.75	1		50 – 550	10.8 – 4			17.852,00
NGAm 3D - PRO	44NGA20DA1	1.1	1.5	-	100 – 700	12 – 5	2"	2"	29.462,00
NGAm 3C - PRO	44NGA20CA1	1.5	2		100 – 770	14.4 – 5.7			30.395,00
NGAm 3B - PRO	44NGA20BA1	1.8	2.5		100 – 840	16.5 – 7			31.037,00
NGAm 3A - PRO	44NGA20AA1	2.2	3		100 – 900	19 – 8.5			31.970,00

Třífáz

NGA 1B - PRO	44GEX32BA	0.55	0.75	IE3	50 – 350	17.4 – 5	1½"	1½"	18.232,00
NGA 1A - PRO	44GEX32AA	0.75	1		50 – 400	20 – 5			18.494,00
NGA 2B - PRO	44NG015BA	0.55	0.75	IE3	50 – 450	9.4 – 4	1½"	1½"	18.232,00
NGA 2A - PRO	44NG015AA	0.75	1		50 – 550	10.8 – 4			18.494,00
NGA 3D - PRO	44NGA20DA	1.1	1.5	IE3	100 – 700	12 – 5	2"	2"	29.754,00
NGA 3C - PRO	44NGA20CA	1.5	2		100 – 770	14.4 – 5.7			30.395,00
NGA 3B - PRO	44NGA20BA	1.8	2.5		100 – 840	16.5 – 7			31.037,00
NGA 3A - PRO	44NGA20AA	2.2	3		100 – 900	19 – 8.5			31.970,00

▲ Třída účinnosti třífázových motorů dle normy (IEC 60034-30-1)

- Těleso čerpadla, oběžné kolo a víko čerpadla: přesně litá nerez ocel AISI 316
- Hřídel: AISI 316L nerez ocel

Čerpadla vhodná pro čerpání kapalin s obsahem pevných nečistot.

- nečistoty do Ø 12 mm NGA 1 a NGA 2
- nečistoty do Ø 20 mm NGA 3

Sada protipřírub

NGA 1, NGA 2 NGA 1-PRO, NGA 2-PRO	Cod. ASS14FL0004	DN 40 (1½") + DN 40 (1½")	2.567,00
NGA 3 NGA 3-PRO	Cod. ASS14FL0005	DN 50 (2") + DN 50 (2")	3.938,00

Příruby v provedení AISI 316 nerez ocel
(na požádání)

Jednostupňová odstředivá čerpadla

HF Odstředivá čerpadla (střední průtok od 50 do 700 l./min.)



Typ		Výkon P2			Prac. charakteristiky		Připojení		Ceníková cena Kč bez DPH	
Jednofáz	Code	kW	HP	▲	Q l/min	H m	DN1	DN2		
HFm 50B	47HF50M6BA1	0.37	0.50	1	-	50 – 300	10 – 4	1½"	1½"	6.213,00
HFm 50A	47HF50M6AA1	0.55	0.75			50 – 300	12 – 6			6.418,00
HFm 51B	47HF5M1BA1	0.55	0.75			50 – 300	17.2 – 5.4			7.410,00
HFm 51A	47HF5M1AA1	0.75	1			50 – 300	20.2 – 8.4			7.759,00
HFm 70C	47HF61MC7A1	1.1	1.5			50 – 300	28 – 15			12.602,00
HFm 70B	47HF61MB7A1	1.5	2			50 – 300	32 – 19			13.243,00
HFm 5B	47HF5M0BA1	0.75	1	2	-	100 – 500	13.2 – 5	2"	2"	8.168,00
HFm 5A	47HF5M0AA1	1.1	1.5			100 – 600	15.4 – 4.3			8.693,00
HFm 5BM	47HF5M2B7A1	1.1	1.5	1	-	100 – 600	18.5 – 6	2"	2"	12.427,00
HFm 5AM	47HF5M2A7A1	1.5	2			100 – 600	21.5 – 10			13.068,00
HFm 5ARM	47HF5M2RA0A1	2.2	3			100 – 700	23 – 10			14.294,00

Třífáz

HF 50B	47HF50T6BA	0.37	0.50	IE2	-	50 – 300	10 – 4	1½"	1½"	6.826,00
HF 50A	47HF50T6AA	0.55	0.75			50 – 300	12 – 6			7.147,00
HF 51B	47HF5T1BA	0.55	0.75	1	-	50 – 300	17.2 – 5.4	1½"	1½"	7.759,00
HF 51A	47HF5T1AA	0.75	1			50 – 300	20.2 – 8.4			8.110,00
HF 70C	47HF61TC7A	1.1	1.5			50 – 300	28 – 15			13.360,00
HF 70B	47HF61TB7A	1.5	2			50 – 300	32 – 19			13.710,00
HF 70A	47HF61TA7A	2.2	3	IE3	-	50 – 300	38 – 25	2"	2"	14.585,00
HF 5B	47HF5T0BA	0.75	1			100 – 500	13.2 – 5			8.518,00
HF 5A	47HF5T0AA	1.1	1.5			100 – 600	15.4 – 4.3			8.984,00
HF 5BM	47HF5T2B7A	1.1	1.5			100 – 600	18.5 – 6			12.718,00
HF 5AM	47HF5T2A7A	1.5	2			100 – 600	21.5 – 10			13.360,00
HF 5ARM	47HF5T2RA0A	2.2	3	100 – 700	23 – 10	14.294,00				

■ Materiálové provedení oběžného kola: 1 = mosaz; 2 = nerez ocel AISI 304 ▲ Třída účinnosti třífázových motorů dle normy (IEC 60034-30-1)

- Těleso čerpadla: litina

HF Odstředivá čerpadla (vysoký průtok od 800 do 2400 l./min.)



Typ		Výkon P2			Prac. charakteristiky		Připojení		Ceníková cena Kč bez DPH	
Jednofáz	Code	kW	HP	▲	Q l/min	H m	DN1	DN2		
HFm 4	47HF5M0LA1	0.75	1	1	-	200 – 800	9.5 – 4	2½"	2½"	8.051,00
HFm 6C	47HF6M0C7A1	1.1	1.5			200 – 1000	12 – 4			14.294,00
HFm 6B	47HF6M0B7A1	1.5	2			200 – 1100	14.8 – 5			14.877,00
HFm 6A	47HF6M0A7A1	2.2	3			200 – 1200	18.1 – 6			17.094,00

Třífáz

HF 4	47HF5T0LA	0.75	1	IE3	-	200 – 800	9.5 – 4	2½"	2½"	8.693,00
HF 6C	47HF6T0C7A	1.1	1.5			200 – 1000	12 – 4			14.877,00
HF 6B	47HF6T0B7A	1.5	2	2	-	200 – 1100	14.8 – 5	3"	3"	15.519,00
HF 6A	47HF6T0A7A	2.2	3			200 – 1200	18.1 – 6			16.452,00
HF 8B	47HF8T0B1A	3	4			200 – 1200	21.5 – 9			25.437,00
HF 8A	47HF8T0AA	4	5.5			200 – 1200	24.5 – 13			26.720,00
HF 20B	47HF826BA	3	4	3	-	400 – 1700	19 – 7	4"	4"	26.720,00
HF 20A	47HF826AA	4	5.5			400 – 1700	21.5 – 10			27.653,00
HF 30B	47HF93TBE	5.5	7.5			600 – 2400	18 – 10			31.037,00
HF 30A	47HF93TAE	7.5	10			600 – 2400	23 – 15			32.904,00

■ Materiálové provedení oběžného kola: 1 = AISI 304 nerez ocel; 2 = mosaz; 3 = litina

▲ Třída účinnosti třífázových motorů dle normy (IEC 60034-30-1)

- Těleso čerpadla: litina

Normovaná průmyslová jednostupňová odstředivá čerpadla

F Monobloková odstředivá čerpadla (EN 733)

Typ (n= 2900 min ⁻¹)	Code	■	Výkon			Prac. charakteristiky		Ceníková cena Kč bez DPH	Protipříruby *		Ceníková cena Kč bez DPH
			P2	Q	H	DN	Code				
Jednofáz			kW	HP	▲	l/min	m				
Fm 32/160C	4FN32148C7A1	1	1.5	2	-	100 – 350	24 – 14	22.753,00	DN 50 x 32 (2" x 1¼")	ASS14FL0320	2.130,00
Fm 32/160B	4FN32159B1A1		2.2	3		100 – 400	30 – 17	27.420,00			
Třífáz											
F 32/160C	4FN32148C7A	1	1.5	2	IE3	100 – 350	24 – 14	22.024,00	DN 50 x 32 (2" x 1¼")	ASS14FL0320	2.130,00
F 32/160B	4FN32149B7A		2.2	3		100 – 400	30 – 17	23.044,00			
F 32/160A	4FN32160A1A		3	4		100 – 450	37 – 24	26.399,00			
F 32/200C	4FN32203CA	1	4	5.5	IE3	100 – 450	44 – 31.5	29.462,00	DN 50 x 32 (2" x 1¼")	ASS14FL0320	2.130,00
F 32/200B	4FN32203BE		5.5	7.5		100 – 500	51 – 36	31.066,00			
F 32/200A	4FN32203AE		7.5	10		100 – 500	57 – 44	32.670,00			
F 32/200BH	4FN3220HBA	1	3	4	IE3	100 – 300	45 – 37	28.587,00	DN 50 x 32 (2" x 1¼")	ASS14FL0320	2.130,00
F 32/200AH	4FN3220HAA		4	5.5		100 – 320	55 – 44	29.462,00			
F 32/250C	4FN32250CE		9.2	12.5		100 – 450	75 – 60	63.883,00			
F 32/250B	4FN32250BE	2	11	15	IE3	100 – 500	87 – 70	64.875,00	DN 50 x 32 (2" x 1¼")	ASS14FL0320	2.130,00
F 32/250A	4FN32250AE		15	20		100 – 500	97 – 80	67.675,00			
F 32											
Jednofáz											
Fm 40/125C	4FN40125CA1	1	1.1	1.5	-	100 – 550	16 – 6	21.732,00	DN 65 x 40 (2½" x 1½")	ASS14FL0400	2.334,00
Fm 40/125B	4FN40125BA1		1.5	2		100 – 600	20.5 – 9	22.753,00			
Fm 40/160C	4FN40158C1A1	1	2.2	3	-	100 – 600	27 – 14	27.420,00			
Třífáz											
F 40/125C	4FN40125CA	1	1.1	1.5	IE3	100 – 550	16 – 6	21.732,00	DN 65 x 40 (2½" x 1½")	ASS14FL0400	2.334,00
F 40/125B	4FN40125BA		1.5	2		100 – 600	20.5 – 9	22.636,00			
F 40/125A	4FN40125AA		2.2	3		100 – 700	26 – 10	23.628,00			
F 40/160C	4FN40158C7A	1	2.2	3	IE3	100 – 600	27 – 14	23.044,00	DN 65 x 40 (2½" x 1½")	ASS14FL0400	2.334,00
F 40/160B	4FN40159B1A		3	4		100 – 600	32 – 20	26.108,00			
F 40/160A	4FN40163AA		4	5.5		100 – 700	38 – 20	26.982,00			
F 40/200B	4FN40203BE	1	5.5	7.5	IE3	100 – 700	47 – 28	32.262,00	DN 65 x 40 (2½" x 1½")	ASS14FL0400	2.334,00
F 40/200A	4FN40203AE		7.5	10		100 – 700	55 – 41	33.837,00			
F 40/250C	4FN40250CE		9.2	12.5		100 – 700	64 – 47	63.007,00			
F 40/250B	4FN40250BE	2	11	15	IE3	100 – 700	71 – 55	64.174,00	DN 65 x 40 (2½" x 1½")	ASS14FL0400	2.334,00
F 40/250A	4FN40250AE		15	20		100 – 700	88 – 72	65.487,00			
F 40											
Jednofáz											
Fm 50/125C	4FN50162C1A1	1	2.2	3	-	300 – 1200	17.5 – 6	27.420,00	DN 65 x 50 (2½" x 2")	ASS14FL0500	2.392,00
Třífáz											
F 50/125C	4FN50162C7A	1	2.2	3	IE3	300 – 1200	17.5 – 6	23.337,00	DN 65 x 50 (2½" x 2")	ASS14FL0500	2.392,00
F 50/125B	4FN50162B1A		3	4		300 – 1200	20.7 – 9	26.108,00			
F 50/125A	4FN50161AA		4	5.5		300 – 1200	23.5 – 13	27.303,00			
F 50/160C	4FN50163CA	1	4	5.5	IE3	300 – 1000	27 – 16	29.462,00	DN 65 x 50 (2½" x 2")	ASS14FL0500	2.392,00
F 50/160B	4FN50163BE		5.5	7.5		300 – 1100	32 – 21	31.066,00			
F 50/160A	4FN50163AE		7.5	10		300 – 1100	37 – 27	32.670,00			
F 50/200C	4FN50165CE	2	11	15	IE3	400 – 1700	44 – 30	64.174,00	DN 65 x 50 (2½" x 2")	ASS14FL0500	2.392,00
F 50/200B	4FN50165BE		15	20		400 – 1700	52 – 38	67.091,00			
F 50/200A	4FN50165AE		18.5	25		400 – 1800	61 – 45	70.300,00			
F 50/200AR	4FN50166AE	2	22	30	IE3	400 – 1800	69 – 53	73.217,00	DN 65 x 50 (2½" x 2")	ASS14FL0500	2.392,00
F 50/250D	4FN50167E		9.2	12.5		300 – 900	50.5 – 37	62.716,00			
F 50/250C	4FN50168E		11	15		300 – 1000	59 – 43	64.466,00			
F 50/250B	4FN50169E	2	15	20	IE3	300 – 1000	72 – 59	67.675,00	DN 65 x 50 (2½" x 2")	ASS14FL0500	2.392,00
F 50/250A	4FN50170E		18.5	25		300 – 1000	85 – 73	71.467,00			
F 50/250AR	4FN50172AE	2	22	30	-	300 – 1000	95 – 83	74.384,00			
F 50											

Normovaná průmyslová jednostupňová odstředivá čerpadla

F Monobloková odstředivá čerpadla (EN 733)

Typ (n= 2900 min ⁻¹)	Výkon P2		Prac. charakteristiky		Ceníková cena Kč bez DPH	Protipříruby *		Ceníková cena Kč bez DPH			
			Q l/min	H m		DN	Code				
Třífáz	Codice	■	kW	HP	▲						
F 65/125C	4FN65125CA	2	4	5.5	IE3	600 – 1800	16 – 11	32.087,00	DN 80 x 65 (3" x 2½")	ASS14FL0650	2.742,00
F 65/125B	4FN65125BE		5.5	7.5		600 – 2000	18 – 13	33.546,00			
F 65/125A	4FN65125AE		7.5	10		600 – 2200	23 – 18	35.004,00			
F 65/160C	4FN65158E	2	9.2	12.5	IE3	600 – 2200	32 – 22	62.716,00			
F 65/160B	4FN65159E		11	15		600 – 2400	36.5 – 23	64.466,00			
F 65/160A	4FN65160E	2	15	20	IE3	600 – 2400	40.5 – 28	67.675,00			
F 65/200B	4FN65165BE		15	20		200 – 2400	44 – 30.5	67.675,00			
F 65/200A	4FN65165AE		18.5	25		200 – 2500	50 – 36.5	71.467,00			
F 65/200AR	4FN65170AE	2	22	30	IE3	200 – 2600	57 – 42	74.384,00			
F 65/250C	4FN65250CE		30	40		400 – 2350	76 – 53	164.519,00			
F 65/250B	4FN65250BE		37	50		400 – 2500	87 – 62	175.312,00			
F 65/250A	4FN65250AE	2	45	60	IE3	400 – 2600	95 – 68	179.979,00			

Třífáz											
F 80/160D	4FN80160DE	2	11	15	IE3	500 – 4000	25 – 10	63.591,00	DN 100 x 80 (4" x 3")	ASS14FL0800	3.442,00
F 80/160C	4FN80160CE		15	20		500 – 4000	30 – 15	67.091,00			
F 80/160B	4FN80160BE		18.5	25		500 – 4000	35 – 20	72.342,00			
F 80/160A	4FN80160AE	22	30	500 – 4000	40 – 25	76.426,00					
F 80/200B	4FN80200BE	2	30	40	IE3	500 – 3650	56 – 34.5	167.728,00			
F 80/200A	4FN80200AE		37	50		500 – 3900	62 – 40	179.104,00			
F 80/250B	4FN80250BE	2	45	60	IE3	600 – 3600	77 – 54	184.646,00			
F 80/250A	4FN80250AE		55	75		600 – 3900	88.5 – 60	420.632,00			

Třífáz											
F 100/160C	4FNA10160CNE	2	15	20	IE3	1000 – 5000	30 – 12	77.301,00	DN 125 x 100 (5" x 4")	ASS14FL1000	4.259,00
F 100/160B	4FNA10160BNE		18.5	25		1000 – 5200	34 – 14.5	82.552,00			
F 100/160A	4FNA10160ANE		22	30		1000 – 5500	38 – 17.5	86.343,00			
F 100/200C	4FNA10200CE	2	30	40	IE3	833 – 4650	51 – 28	172.395,00			
F 100/200B	4FNA10200BE		37	50		833 – 4900	57 – 33	184.646,00			
F 100/200A	4FNA10200AE	2	45	60	IE3	833 – 5250	63 – 38	187.855,00			
F 100/250B	4FNA10250BE		55	75		800 – 5150	75 – 48	422.382,00			
F 100/250A	4FNA10250AE		75	100		800 – 5750	89 – 58	434.633,00			

■ Oběžné kolo: 1= mosaz; 2= litina

▲ Třída účinnosti třífázových motorů dle normy (IEC 60034-30-1)

- Těleso čerpadla: litina
- Krytí: IP X5

* Sadu protipřírub včetně šroubů, matic a těsnění je nutné objednat samostatně



Normovaná průmyslová jednostupňová odstředivá čerpadla

F4 Monobloková odstředivá čerpadla (EN 733)

Typ (n = 1450 min ⁻¹)	Výkon P2		Prac. charakteristiky		Ceníková cena Kč bez DPH	Protipříruby *		Ceníková cena Kč bez DPH			
			Q	H		DN	Code				
Třífáz	Code	kW	HP	l/min	m	Kč bez DPH					
F4 - 32	F4-32/160B	4FP32160BA	0.37	0.5	IE2	50 - 200	7.5 - 4.5	21.149,00	DN 50 x 32 (2" x 1 1/4")	ASS14FL0320	2.130,00
	F4-32/160A	4FP32160AA	0.37	0.5		50 - 225	9 - 5	21.440,00			
	F4-32/200B	4FP32203BA	0.75	1	IE3	50 - 250	12.5 - 9	32.670,00			
	F4-32/200A	4FP32203AA	1.1	1.5		50 - 250	14 - 10.5	33.254,00			
	F4-32/200BH	4FP3220HBA	0.75	1		50 - 150	11.3 - 9.2	32.670,00			
	F4-32/200AH	4FP3220HAA	0.75	1	50 - 160	13.8 - 11	32.670,00				
	F4-32/250C	4FP32250CA	1.1	1.5	IE3	50 - 220	18.4 - 15	42.880,00			
	F4-32/250B	4FP32250BA	1.5	2		50 - 250	21.7 - 17.4	45.360,00			
	F4-32/250A	4FP32250AA	2.2	3		50 - 270	23.8 - 18.7	46.672,00			
F4 - 40	Třífáz										
	F4-40/160B	4FP40160BA	0.37	0.5	IE2	50 - 320	7.5 - 3.5	21.149,00	DN 65 x 40 (2 1/2" x 1 1/2")	ASS14FL0400	2.334,00
	F4-40/160A	4FP40160AA	0.55	0.75		50 - 350	9 - 4.5	21.440,00			
	F4-40/200B	4FP40203BA	0.75	1	IE3	50 - 350	11.5 - 7	34.129,00			
	F4-40/200A	4FP40203AA	1.1	1.5		50 - 350	13.8 - 10	34.712,00			
	F4-40/250C	4FP40250CA	1.1	1.5		50 - 400	15.5 - 10	40.984,00			
	F4-40/250B	4FP40250BA	1.5	2	50 - 400	17.5 - 12	43.464,00				
	F4-40/250A	4FP40250AA	2.2	3	50 - 400	22 - 17	44.776,00				
F4 - 50	Třífáz										
	F4-50/125B	4FP50160BA	0.55	0.75	IE2	150 - 600	5 - 2	21.732,00	DN 65 x 50 (2 1/2" x 2")	ASS14FL0500	2.392,00
	F4-50/125A	4FP50160AA	0.55	0.75		150 - 600	6 - 3	21.732,00			
	F4-50/160B	4FP50163BA	0.75	1	IE3	150 - 650	8 - 3.8	32.816,00			
	F4-50/160A	4FP50163AA	1.1	1.5		150 - 700	9.3 - 4.5	33.400,00			
	F4-50/200C	4FP50165CA	1.5	2		200 - 850	11 - 7.5	44.776,00			
	F4-50/200B	4FP50165BA	2.2	3	200 - 850	13 - 9.5	45.943,00				
	F4-50/200A	4FP50165AA	2.2	3	200 - 900	15 - 11.2	45.943,00				
	F4-50/200AR	4FP50166AA	3	4	200 - 900	17 - 13.2	46.964,00				
	F4-50/250D	4FP50167A	1.1	1.5	IE3	150 - 650	12.5 - 5	42.005,00			
	F4-50/250C	4FP50168A	1.5	2		150 - 700	14 - 5	44.047,00			
	F4-50/250B	4FP50169A	2.2	3		150 - 700	18 - 10.5	45.505,00			
	F4-50/250A	4FP50170A	2.2	3	150 - 700	20 - 13	45.505,00				
	F4-50/250AR	4FP50172AA	3	4	150 - 700	23.5 - 17	46.672,00				
F4 - 65	Třífáz										
	F4-65/125B	4FP65125BA	0.75	1	IE3	300 - 1100	4.7 - 3	35.004,00	DN 80 x 65 (3" x 2 1/2")	ASS14FL0650	2.742,00
	F4-65/125A	4FP65125AA	1.1	1.5		300 - 1200	5.7 - 4	35.588,00			
	F4-65/160C	4FP65158A	1.1	1.5		300 - 1100	8 - 5.5	42.005,00			
	F4-65/160B	4FP65159A	1.5	2	300 - 1200	9.1 - 5.7	44.047,00				
	F4-65/160A	4FP65160A	2.2	3	300 - 1200	10.1 - 7	45.505,00				
	F4-65/200A	4FP65165AA	2.2	3	300 - 1250	12 - 8.5	47.547,00				
	F4-65/200AR	4FP65170AA	3	4	300 - 1300	14 - 10	48.714,00				
	F4-65/250B	4FP65250BA	4	5.5	200 - 1250	21.8 - 15.5	68.841,00				
F4-65/250A	4FP65250AE	5.5	7.5	200 - 1300	23.5 - 17	70.592,00					
F4 - 80	Třífáz										
	F4-80/160D	4FP80160DA	1.5	2	IE3	300 - 2000	6.3 - 2.5	45.651,00	DN 100 x 80 (4" x 3")	ASS14FL0800	3.442,00
	F4-80/160C	4FP80160CA	2.2	3		300 - 2000	7.5 - 3.8	46.964,00			
	F4-80/160B	4FP80160BA	2.2	3		300 - 2000	8.8 - 5	46.964,00			
	F4-80/160A	4FP80160AA	3	4	300 - 2000	10 - 6.2	48.131,00				
	F4-80/200B	4FP80200BA	4	5.5	300 - 1800	14 - 9	73.946,00				
	F4-80/200A	4FP80200AE	5.5	7.5	300 - 1900	15.5 - 10.5	77.301,00				
	F4-80/250B	4FP80250BE	5.5	7.5	300 - 1800	19.5 - 13.5	90.136,00				
F4-80/250A	4FP80250AE	7.5	10	300 - 1950	22 - 15	94.074,00					

Normovaná průmyslová jednostupňová odstředivá čerpadla

F4 Monobloková odstředivá čerpadla (EN 733)

Typ (n= 1450 min ⁻¹)	Výkon P2		Prac. charakteristiky		Ceníková cena Kč bez DPH	Protipříruby *		Ceníková cena Kč bez DPH	
			Q	H		DN	Code		
Třífáz	Code	■ kW	HP	▲	l/min	m			
F4-100/160B	4FPA10160BNA	2	2.2	3	400 – 2600	8.3 – 3.5			
F4-100/160A	4FPA10160ANA		3	4	400 – 2800	10 – 4.7			
F4-100/200C	4FPA10200CA		4	5.5	400 – 2300	12.7 – 7			
F4-100/200B	4FPA10200BE	2	5.5	7.5	400 – 2400	14.2 – 8.5	DN 125 x 100 (5" x 4")	ASS14FL1000 4.259,00	
F4-100/200A	4FPA10200AE		5.5	7.5	400 – 2600	15.8 – 9.5			
F4-100/250B	4FPA10250BE		7.5	10	400 – 2600	18.5 – 11.5			
F4-100/250A	4FPA10250AE	2	9.2	12.5	400 – 2900	22 – 13.5			

■ Oběžné kolo: 1= mosaz ; 2= litina

▲ Třída účinnosti třífázových motorů dle normy (IEC 60034-30-1)

- Těleso čerpadla: litina
- Krytí: IP X5

* Sadu protipřírub včetně šroubů, matic a těsnění je nutné objednat samostatně



F-INOX Monobloková odstředivá čerpadla - nerezové provedení (EN 733)

Typ (n= 2900 min ⁻¹)	Výkon P2		Prac. charakteristiky		Ceníková cena Kč bez DPH
			Q l/min	H m	
Třífáz	Code	kW	HP	▲	
F 50/160C-I	4F50163XCA	4	5.5	IE3	300 – 1000 27 – 16 100.199,00
F 50/160B-I	4F50163XBE	5.5	7.5		300 – 1100 32 – 21 102.387,00
F 50/160A-I	4F50163XAE	7.5	10		300 – 1100 37 – 27 104.283,00
Třífáz					
F 65/125C-I	4F65125XCA	4	5.5	IE3	600 – 1800 16 – 11 119.597,00
F 65/125B-I	4F65125XBE	5.5	7.5		600 – 2000 18 – 13 121.056,00
F 65/125A-I	4F65125XAE	7.5	10		600 – 2200 23 – 18 122.806,00

F4-INOX Monobloková odstředivá čerpadla - nerezové provedení (EN 733)

Typ (n= 1450 min ⁻¹)	Výkon P2		Prac. charakteristiky		Ceníková cena Kč bez DPH
			Q l/min	H m	
Třífáz	Code	kW	HP	▲	
F4 50/160B-I	4FP50163XBA	0.75	1	IE3	150 – 650 8 – 3.8 108.804,00
F4 50/160A-I	4FP50163XAA	1.1	1.5		150 – 700 9.3 – 4.5 110.700,00
Třífáz					
F4 65/125B-I	4FP65125XBA	0.75	1	IE3	300 – 1100 4.7 – 3 127.473,00
F4 65/125A-I	4FP65125XAA	1.1	1.5		300 – 1200 5.7 – 4 129.223,00

▲ Třída účinnosti třífázových motorů dle normy (IEC 60034-30-1)

- Těleso čerpadla: přesně litá nerez ocel AISI 316 (bez protipřírub)
- Oběžné kolo: přesně litá nerez ocel AISI 316
- Hřídel: nerez ocel AISI 316L
- Krytí: IP X5

FG Čerpadla s volným koncem hřídele (EN 733)

Typ		n= 2900 min-1				n= 1450 min-1				Ceníková cena Kč bez DPH	Ceníková cena Kč bez DPH	
		P2		Prac. charakteristiky		P2		Prac. charakteristiky				
Čerpadlo	Code	kW	HP	Q m ³ /h	H m	kW	HP	Q m ³ /h	H m		Protipříruby*	
FG 32	FG 32/160C	4FG3216C010	1.5	2	6 – 21	24 – 14	0.25	0.33	3 – 10.5	6 – 3.5	26.545,00	2.130,00
	FG 32/160B	4FG3216B010	2.2	3	6 – 24	30 – 17	0.37	0.5	3 – 12	7.5 – 4	26.545,00	
	FG 32/160A	4FG3216A010	3	4	6 – 27	37 – 24	0.37	0.5	3 – 13.5	9 – 6	26.545,00	
	FG 32/200C	4FG3220C010	4	5.5	6 – 27	44 – 31.5	0.55	0.75	3 – 13.5	11 – 8	29.462,00	
	FG 32/200B	4FG3220B010	5.5	7.5	6 – 30	51 – 36	0.75	1	3 – 15	12.5 – 9	29.462,00	
	FG 32/200A	4FG3220A010	7.5	10	6 – 30	57 – 44	1.1	1.5	3 – 15	14 – 11	29.462,00	
	FG 32/200BH	4FG3221BH010	3	4	6 – 18	45 – 37	0.55	0.75	3 – 9	11 – 9	29.462,00	
	FG 32/200AH	4FG3221AH010	4	5.5	6 – 19.2	55 – 44	0.55	0.75	3 – 9.6	13.8 – 11	29.462,00	
	FG 32/250C	4FG3225C010	9.2	12.5	6 – 27	75 – 60	1.1	1.5	3 – 13.2	18.4 – 15	38.796,00	
	FG 32/250B	4FG3225B010	11	15	6 – 30	87 – 70	1.5	2	3 – 15	21.7 – 17.4	38.796,00	
FG 32/250A	4FG3225A010	15	20	6 – 30	97 – 80	2.2	3	3 – 16.2	23.8 – 18.7	38.796,00		
FG 40	FG 40/125C	4FG4012C010	1.1	1.5	6 – 33	16 – 6	–	–	–	–	27.128,00	2.334,00
	FG 40/125B	4FG4012B010	1.5	2	6 – 36	20.5 – 9	–	–	–	–	27.128,00	
	FG 40/125A	4FG4012A010	2.2	3	6 – 42	26 – 10	–	–	–	–	27.128,00	
	FG 40/160C	4FG4016C010	2.2	3	6 – 36	27 – 14	0.37	0.5	3 – 18	6.5 – 3.5	26.545,00	
	FG 40/160B	4FG4016B010	3	4	6 – 36	32 – 20	0.37	0.5	3 – 18	8 – 5	26.545,00	
	FG 40/160A	4FG4016A010	4	5.5	6 – 42	38 – 20	0.55	0.75	3 – 21	9.5 – 5	26.545,00	
	FG 40/200B	4FG4020B010	5.5	7.5	6 – 42	47 – 28	0.75	1	3 – 21	11.5 – 7	30.920,00	
	FG 40/200A	4FG4020A010	7.5	10	6 – 42	55 – 41	1.1	1.5	3 – 21	13.5 – 10	30.920,00	
	FG 40/250C	4FG4025C010	9.2	12.5	6 – 42	64 – 47	1.1	1.5	3 – 21	16 – 11.5	37.338,00	
	FG 40/250B	4FG4025B010	11	15	6 – 42	71 – 55	1.5	2	3 – 21	17.5 – 13.5	37.338,00	
FG 40/250A	4FG4025A010	15	20	6 – 42	88 – 72	2.2	3	3 – 21	22 – 18	37.338,00		
FG 50	FG 50/125C	4FG5012C010	2.2	3	18 – 72	17.5 – 6	0.37	0.5	9 – 36	4.3 – 1.5	27.128,00	2.392,00
	FG 50/125B	4FG5012B010	3	4	18 – 72	20.7 – 9	0.55	0.75	9 – 36	5.1 – 2.3	27.128,00	
	FG 50/125A	4FG5012A010	4	5.5	18 – 72	23.5 – 13	0.55	0.75	9 – 36	5.8 – 3.2	27.128,00	
	FG 50/160C	4FG5016C010	4	5.5	18 – 60	27 – 16	0.55	0.75	9 – 30	7 – 4	29.462,00	
	FG 50/160B	4FG5016B010	5.5	7.5	18 – 66	32 – 21	0.75	1	9 – 33	8 – 5	29.462,00	
	FG 50/160A	4FG5016A010	7.5	10	18 – 66	37 – 27	1.1	1.5	9 – 33	9 – 7	29.462,00	
	FG 50/200C	4FG5020C010	11	15	24 – 102	44 – 30	1.5	2	12 – 51	11 – 7.5	37.338,00	
	FG 50/200B	4FG5020B010	15	20	24 – 102	52 – 38	2.2	3	12 – 51	13 – 9.5	37.338,00	
	FG 50/200A	4FG5020A010	18.5	25	24 – 108	61 – 45	2.2	3	12 – 54	15 – 11	37.338,00	
	FG 50/200AR	4FG5021AR010	22	30	24 – 108	69 – 53	3	4	12 – 54	17 – 13	37.338,00	
	FG 50/250D	4FG5025D010	9.2	12.5	18 – 54	50.5 – 37	1.1	1.5	9 – 27	12.5 – 8	37.338,00	
	FG 50/250C	4FG5025C010	11	15	18 – 60	59 – 43	1.5	2	9 – 27	14.5 – 10.5	37.338,00	
	FG 50/250B	4FG5025B010	15	20	18 – 60	72 – 59	2.2	3	9 – 30	18 – 14.5	37.338,00	
	FG 50/250A	4FG5025A010	18.5	25	18 – 60	85 – 73	2.2	3	9 – 30	21 – 18	37.338,00	
FG 50/250AR	4FG5026AR010	22	30	18 – 60	95 – 83	3	4	9 – 30	24 – 21	37.338,00		
FG 65	FG 65/125C	4FG6512C010	4	5.5	36 – 108	16 – 11	0.55	0.75	18 – 54	4 – 2.7	32.379,00	2.742,00
	FG 65/125B	4FG6512B010	5.5	7.5	36 – 120	18 – 13	0.75	1	18 – 60	4.5 – 3.2	32.379,00	
	FG 65/125A	4FG6512A010	7.5	10	36 – 132	23 – 18	1.1	1.5	18 – 66	5.8 – 4.5	32.379,00	
	FG 65/160C	4FG6516C010	9.2	12.5	36 – 132	32 – 22	1.1	1.5	18 – 66	8 – 5.5	37.338,00	
	FG 65/160B	4FG6516B010	11	15	36 – 144	36.5 – 23	1.5	2	18 – 72	9 – 5.5	37.338,00	
	FG 65/160A	4FG6516A010	15	20	36 – 144	40.5 – 28	2.2	3	18 – 72	10 – 7	37.338,00	
	FG 65/200B	4FG6520B010	15	20	12 – 144	44 – 30.5	2.2	3	6 – 72	10.5 – 7.3	38.796,00	
	FG 65/200A	4FG6520A010	18.5	25	12 – 150	50 – 36.5	2.2	3	6 – 75	12 – 8.5	38.796,00	
	FG 65/200AR	4FG6521AR010	22	30	12 – 156	57 – 42	3	4	6 – 78	14 – 10	38.796,00	
	FG 65/250C	4FG6525C010	30	40	24 – 141	76 – 53	3	4	12 – 70.5	19 – 13	55.861,00	
	FG 65/250B	4FG6525B010	37	50	24 – 150	87 – 62	4	5.5	12 – 75	21.5 – 15.5	55.861,00	
	FG 65/250A	4FG6525A010	45	60	24 – 156	95 – 68	5.5	7.5	12 – 78	23.5 – 17	55.861,00	

FG Čerpadla s volným koncem hřídele (EN 733)

Typ	Code	■	n= 2900 min-1				n= 1450 min-1				Ceníková cena Kč bez DPH	Ceníková cena Protipříruby* Kč bez DPH
			P2		Prac. charakteristiky		P2		Prac. charakteristiky			
			kW	HP	Q m ³ /h	H m	kW	HP	Q m ³ /h	H m		
FG 80	Čerpadlo											
	FG 80/160D	4FG8016D010	11	15	30 – 240	25 – 10	1.5	2	15 – 120	6 – 2.5	37.338,00	3.442,00 DN 100 x 80 (4" x 3") ASS14FL0800
	FG 80/160C	4FG8016C010	15	20	30 – 240	30 – 15	2.2	3	15 – 120	7.5 – 3.5	37.338,00	
	FG 80/160B	4FG8016B010	18.5	25	30 – 240	35 – 20	2.2	3	15 – 120	8.5 – 5	37.338,00	
	FG 80/160A	4FG8016A010	22	30	30 – 240	40 – 25	3	4	15 – 120	10 – 6	37.338,00	
	FG 80/200B	4FG8020B010	30	40	30 – 219	56 – 34.5	4	5.5	15 – 109.5	14 – 8.5	47.255,00	
	FG 80/200A	4FG8020A010	37	50	30 – 234	62 – 40	5.5	7.5	15 – 117	15.5 – 10	47.255,00	
	FG 80/250B	4FG8025B010	45	60	36 – 216	77 – 54	5.5	7.5	18 – 108	19 – 13.5	60.965,00	
FG 80/250A	4FG8025A010	55	75	36 – 234	88.5 – 60	7.5	10	18 – 117	22 – 15	60.965,00		

Typ	Code	■	n= 2900 min-1				n= 1450 min-1				Ceníková cena Kč bez DPH	Ceníková cena Protipříruby* Kč bez DPH
			P2		Prac. charakteristiky		P2		Prac. charakteristiky			
			kW	HP	Q m ³ /h	H m	kW	HP	Q m ³ /h	H m		
FG 100	Čerpadlo											
	FG 100/160C	4FG9116CN010	15	20	60 – 300	30 – 12	2.2	3	24 – 144	7.5 – 3	47.255,00	4.259,00 DN 125 x 100 (5" x 4") ASS14FL1000
	FG 100/160B	4FG9116BN010	18.5	25	60 – 312	34 – 14.5	2.2	3	24 – 156	8.3 – 3.5	47.255,00	
	FG 100/160A	4FG9116AN010	22	30	60 – 330	38 – 17.5	3	4	24 – 168	9.5 – 3.8	47.255,00	
	FG 100/200C	4FG9120C010	30	40	48 – 279	51 – 28	4	5.5	24 – 139.5	12.5 – 7	53.965,00	
	FG 100/200B	4FG9120B010	37	50	48 – 294	57 – 33	5.5	7.5	24 – 147	14 – 8	53.965,00	
	FG 100/200A	4FG9120A010	45	60	48 – 315	63 – 38	5.5	7.5	24 – 157.5	15.5 – 9.5	53.965,00	
	FG 100/250B	4FG9125B010	55	75	48 – 309	75 – 48	7.5	10	24 – 154.5	18.5 – 12	63.591,00	
FG 100/250A	4FG9125A010	75	100	48 – 345	89 – 58	9.2	12.5	24 – 172.5	22 – 14.5	63.591,00		

■ Oběžné kolo: 1=mosaz; 2=litina

- Těleso čerpadla: litina

* Sadu protipřírub včetně šroubů, matic a těsnění je nutné objednat samostatně



- Na vyžádání lze čerpadla FG otestovat v souladu s normou EN 12845 pro použití v protipožárních zařízeních.



FLUID SOLAR SOLAR PUMPS KIT

Typ		Výkon P1	Prac. charakteristiky*		Připojení DN	Ceníková cena Kč bez DPH
Typ čerpadla	Code		Q l/min	H m		
FLUID SOLAR 1/10	49M4SK110A	750 W	5 – 38	79 – 12	1"	48.131,00
FLUID SOLAR 1/20	49M4SK120A	1500 W	5 – 38	165 – 35		61.257,00
FLUID SOLAR 2/6	49M4SK206A	750 W	5 – 75	64 – 12		48.131,00
FLUID SOLAR 2/14	49M4SK214A	1500 W	5 – 70	140 – 20		61.257,00
FLUID SOLAR 4/4	49M4SK404A	750 W	5 – 102	38.5 – 12		48.131,00
FLUID SOLAR 4/8	49M4SK408A	1500 W	5 – 120	85 – 24		61.257,00
FLUID SOLAR 6/3	49M4SK603A	750 W	5 – 150	30 – 9	1 1/4"	48.131,00
FLUID SOLAR 6/6	49M4SK606A	1500 W	5 – 180	65 – 18		61.257,00

* * Výkon zajištěn za podmínek:

* – sluneční záření 1000 W/m²;

* – dostupné napětí fotovoltaických panelů 100 VDC;

* – fotovoltaické panely orientované na JIH a optimalizovaný úhel sklonu k horizontu podle zeměpisné šířky místa instalace.

Příslušenství

- Čerpadlo s přívodním kabelem v délce 2 metry
- Ovládací skříň s ochranou čerpadla proti chodu nasucho (1)
- 2 zástrčky typu SMK (2)
- 2 zásuvkové konektory typu SMK (3)
- 2 Y konektory samice/samec-samec typ MC4 (4) (pouze pro FLUID SOLAR s P1=1500 W)
- 2 Y konektory samec/samice-samice typ MC4 (5) (pouze pro FLUID SOLAR s P1=1500 W)
- Chemická kabelová spojka RPS2 (6)
- Patent č. 0001413386, EP2419642
- Patent č. EP2300717
- FLUID SOLAR® Registrovaná obchodní značka č. 0001516301



(1)



Speciální kabely pro fotovoltaiku

Typ	Code	Hmotnost	Kč bez DPH
1 x 4 mm ² červený	117SF104R	60 g/m	94,00
1 x 4 mm ² černý	117SF104N	60 g/m	94,00
1 x 6 mm ² červený	117SF106R	80 g/m	123,00
1 x 6 mm ² černý	117SF106N	80 g/m	123,00



➡ Tyto kabely jsou určeny pro připojení řídicí jednotky k fotovoltaickým modulům. Viz. schéma v provozních a montážních předpisech.

➡ Celková délka přípojek musí odpovídat následujícímu doporučení:

➡ použijte kabely o průřezu 4 mm² pro připojení o délce maximálně 40 metrů

➡ použijte kabely o průřezu 6 mm² pro připojení od délky 40 metrů do maximálně 80 metrů

➡ Pro připojení ovládací skříně k čerpadlu použijte čtyřžilový kabel dle doporučení a schématu v provozních a montážních předpisech.

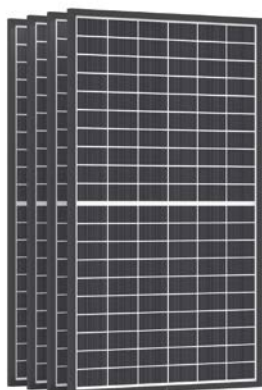

Fotovoltaické moduly

Typ	Code	Množství	Kč bez DPH
Fotovoltaické moduly	538MF0062	2 moduly	28.587,00
	538MF0064	4 moduly	57.174,00

• Pro provoz FLUID SOLAR při P1=750 W jsou zapotřebí 2 fotovoltaické moduly.

• Pro provoz FLUID SOLAR při P1=1500 W jsou zapotřebí 4 fotovoltaické moduly.

4" Ponorná članková čerpadla

4BLOCK 4" monobloková članková čerpadla

Typ	Code	Výkon P2		Prac. charakteristiky		Připojení DN	Ceníková cena Kč bez DPH	
		kW	HP	Q l/min	H m			
4BLOCK 2	Jednofáz							
	4BLOCKm 2/6	49M42206LA1	0.37	0.50	10 – 60	45 – 18	1 1/4"	13.419,00
	4BLOCKm 2/9	49M42209LA1	0.55	0.75	10 – 60	67.5 – 26.5		14.294,00
	4BLOCKm 2/12	49M42212LA1	0.75	1	10 – 60	90 – 35.5		15.169,00
4BLOCKm 2/18	49M42218LA1	1.1	1.5	10 – 60	135 – 53.5	18.086,00		

Typ	Code	Výkon P2		Prac. charakteristiky		Připojení DN	Ceníková cena Kč bez DPH	
		kW	HP	Q l/min	H m			
4BLOCK 4	Jednofáz							
	4BLOCKm 4/4	49M42404LA1	0.37	0.50	20 – 100	30 – 10	1 1/4"	13.419,00
	4BLOCKm 4/6	49M42406LA1	0.55	0.75	20 – 100	44.5 – 15		14.294,00
	4BLOCKm 4/8	49M42408LA1	0.75	1	20 – 100	59.5 – 20		15.169,00
4BLOCKm 4/13	49M42413LA1	1.1	1.5	20 – 100	97 – 32.5	18.086,00		

Typ	Code	Výkon P2		Prac. charakteristiky		Připojení DN	Ceníková cena Kč bez DPH	
		kW	HP	Q l/min	H m			
4BLOCK 6	Jednofáz							
	4BLOCKm 6/3	49M42603LA1	0.37	0.50	25 – 150	19 – 6	1 1/4"	13.419,00
	4BLOCKm 6/5	49M42605LA1	0.55	0.75	25 – 150	31.5 – 10		14.294,00
	4BLOCKm 6/7	49M42607LA1	0.75	1	25 – 150	44 – 14.5		15.169,00
4BLOCKm 6/10	49M42610LA1	1.1	1.5	25 – 150	63 – 20.5	18.086,00		

Typ	Code	Výkon P2		Prac. charakteristiky		Připojení DN	Ceníková cena Kč bez DPH	
		kW	HP	Q l/min	H m			
4BLOCK 8	Jednofáz							
	4BLOCKm 8/3	49M42803LA1	0.55	0.75	40 – 200	20 – 4	1 1/4"	14.294,00
	4BLOCKm 8/5	49M42805LA1	0.75	1	40 – 200	33.5 – 7		15.169,00
4BLOCKm 8/8	49M42808LA1	1.1	1.5	40 – 200	53.5 – 11.5	18.086,00		

- Přívodní kabel v délce 20m
- Kondenzátor a integrovaná tepelná pojistka v elektromotoru
Patentováno pod. č. EP3123031, EP2419642

- **4BLOCK: čerpadlo připraveno k okamžité instalaci. Vhodné pro čerpání vody s obsahem písku do 200 g/m³**

Příplatek za verzi čerpadla s 30m přívodního kabelu

Kč bez DPH 992,00

DAVIS 4" Ponorné čerpadlo s turbínovým oběžným kolem

Typ	Code	Rozměr čerpadla mm	Výkon P2		Prac. charakteristiky		Připojení DN	Ceníková cena Kč bez DPH
			kW	HP	Q l/min	H m		
Jednofáz								
DAVIS®	484SK40A1	101	0.75	1	5 – 50	68 – 5	1"	12.718,00

- Přívodní kabel v délce 20 metrů
- Oběžné kolo: mosaz
- Dvě mechanické ucpávky oddělené olejovou komorou
- Kondenzátor a motor s vestavěnou tepelnou ochranou proti přetížení
- Patent č. EP2300717 - EP2419642
- DAVIS® registrovaná ochranná známka č. 0001552668

- **DAVIS®: Čerpadlo připraveno k okamžité instalaci. Integrovaný kondenzátor. Tepelná pojistka ve vinutí motoru.**

Čerpadlo určeno k čerpání pouze čisté vody bez mechanických příměsí!



3" Ponorná članková čerpadla

Ponorná čerpadla s patentovanou hydraulikou

3SR 3" Ponorná članková čerpadla



Typ	Code	Výkon P2		Prac. charakteristiky		Připojení DN	Ceníková cena Kč bez DPH
		kW	HP	Q l/min	H m		
Jednofáz							
3SRm 1/14	4931114PLA1	0.25	0.33	5 – 30	57 – 16	1"	14.410,00
3SRm 1/21	4931121PLA1	0.37	0.50	5 – 30	85 – 24		15.694,00
3SRm 1/31	4931131PLA1	0.55	0.75	5 – 30	126 – 35		18.202,00
3SRm 1/42	4931142PLA1	0.75	1	5 – 30	170 – 47.5		22.286,00
3SRm 1/62	4931162PLA1	1.1	1.5	5 – 30	252 – 70		27.478,00
Třífáz							
3SR 1/14	4931114PLA	0.25	0.33	5 – 30	57 – 16	1"	14.702,00
3SR 1/21	4931121PLA	0.37	0.50	5 – 30	85 – 24		15.985,00
3SR 1/31	4931131PLA	0.55	0.75	5 – 30	126 – 35		18.494,00
3SR 1/42	4931142PLA	0.75	1	5 – 30	170 – 47.5		22.578,00
3SR 1/62	4931162PLA	1.1	1.5	5 – 30	252 – 70		27.478,00

Jednofáz							
3SRm 2/10	4931210PLA1	0.25	0.33	10 – 50	39.5 – 11	1"	13.652,00
3SRm 2/14	4931214PLA1	0.37	0.50	10 – 50	55.5 – 15.5		14.585,00
3SRm 2/21	4931221PLA1	0.55	0.75	10 – 50	83 – 23		16.452,00
3SRm 2/28	4931228PLA1	0.75	1	10 – 50	111 – 30.5		19.953,00
3SRm 2/41	4931241PLA1	1.1	1.5	10 – 50	162 – 45		24.036,00
Třífáz							
3SR 2/10	4931210PLA	0.25	0.33	10 – 50	39.5 – 11	1"	13.944,00
3SR 2/14	4931214PLA	0.37	0.50	10 – 50	55.5 – 15.5		14.877,00
3SR 2/21	4931221PLA	0.55	0.75	10 – 50	83 – 23		16.744,00
3SR 2/28	4931228PLA	0.75	1	10 – 50	111 – 30.5		20.244,00
3SR 2/41	4931241PLA	1.1	1.5	10 – 50	162 – 45		24.036,00



- Spínací skříňky QEM/3, QET, QST str. 110-111
- Elektronické skříňky E1, E2 str. 113

Jednofáz							
3SRm 4/5	4931405PLA1	0.25	0.33	15 – 90	18 – 4.5	1"	12.835,00
3SRm 4/8	4931408PLA1	0.37	0.50	15 – 90	29 – 7		13.477,00
3SRm 4/12	4931412PLA1	0.55	0.75	15 – 90	43.5 – 11		14.935,00
3SRm 4/16	4931416PLA1	0.75	1	15 – 90	58 – 14.5		17.385,00
3SRm 4/23	4931423PLA1	1.1	1.5	15 – 90	83 – 20.5		20.186,00
Třífáz							
3SR 4/5	4931405PLA	0.25	0.33	15 – 90	18 – 4.5	1"	13.127,00
3SR 4/8	4931408PLA	0.37	0.50	15 – 90	29 – 7		13.768,00
3SR 4/12	4931412PLA	0.55	0.75	15 – 90	43.5 – 11		15.227,00
3SR 4/16	4931416PLA	0.75	1	15 – 90	58 – 14.5		17.677,00
3SR 4/23	4931423PLA	1.1	1.5	15 – 90	83 – 20.5		20.186,00

Převínutelný ponorný motor s olejovou náplní

- Přívodní kabel: 1.5 m
- Patent č. EP3123031, EP2419642

3SR: čerpadla určená pro čerpání čisté vody s obsahem písku max. 150 g/m³

4" Ponorná članková čerpadla

Ponorná članková čerpadla s patentovanou plovoucí hydraulikou

4SR - S - HYD 4" Ponorná članková čerpadla

	Typ	Code	Výkon P2		Prac. charakteristiky		Připojení DN	Ceníková cena Kč bez DPH
			kW	HP	Q l/min	H m		
4SR1 - S - HYD	Hydraulika čerpadla							
	4SR 1/10 - S - HYD	49480010WI5	0.37	0.50	5 - 30	69.5 - 32.5	1 1/4"	7.234,00
	4SR 1/15 - S - HYD	49480015WI5	0.55	0.75	5 - 30	104 - 48.5		8.810,00
	4SR 1/20 - S - HYD	49480020WI5	0.75	1	5 - 30	139 - 65		10.443,00
	4SR 1/29 - S - HYD	49480029WI5	1.1	1.5	5 - 30	201 - 94		13.360,00
4SR 1/39 - S - HYD	49480039WI5	1.5	2	5 - 30	271 - 127	17.385,00		
4SR1.5 - S - HYD	4SR 1.5/7 - S - HYD	49480107WI5	0.37	0.50	5 - 45	50 - 17	1 1/4"	6.010,00
	4SR 1.5/11 - S - HYD	49480111WI5	0.55	0.75	5 - 45	78 - 26.5		7.118,00
	4SR 1.5/15 - S - HYD	49480115WI5	0.75	1	5 - 45	106 - 36		8.343,00
	4SR 1.5/22 - S - HYD	49480122WI5	1.1	1.5	5 - 45	154 - 52.5		10.443,00
	4SR 1.5/30 - S - HYD	49480130WI5	1.5	2	5 - 45	206 - 70		12.543,00
	4SR 1.5/44 - S - HYD	49480144WI5	2.2	3	5 - 45	295 - 100		23.337,00
4SR2 - S - HYD	4SR 2/6 - S - HYD	49480206WI5	0.37	0.50	10 - 65	45 - 13	1 1/4"	5.892,00
	4SR 2/9 - S - HYD	49480209WI5	0.55	0.75	10 - 65	67 - 19.5		6.710,00
	4SR 2/12 - S - HYD	49480212WI5	0.75	1	10 - 65	90 - 25.5		7.293,00
	4SR 2/17 - S - HYD	49480217WI5	1.1	1.5	10 - 65	127 - 36.5		8.810,00
	4SR 2/23 - S - HYD	49480223WI5	1.5	2	10 - 65	172 - 49		10.735,00
	4SR 2/33 - S - HYD	49480233WI5	2.2	3	10 - 65	246 - 71		13.652,00
	4SR 2/44 - S - HYD	49480244WI5	3	4	10 - 65	328 - 94		23.628,00
4SR4 - S - HYD	4SR 4/6 - S - HYD	49480406WI5	0.55	0.75	20 - 100	45.5 - 17	1 1/4"	5.951,00
	4SR 4/8 - S - HYD	49480408WI5	0.75	1	20 - 100	60.5 - 22.5		6.534,00
	4SR 4/12 - S - HYD	49480412WI5	1.1	1.5	20 - 100	91 - 33.5		7.410,00
	4SR 4/15 - S - HYD	49480415WI5	1.5	2	20 - 100	114 - 42		8.693,00
	4SR 4/22 - S - HYD	49480422WI5	2.2	3	20 - 100	167 - 61.5		10.968,00
	4SR 4/30 - S - HYD	49480430WI5	3	4	20 - 100	228 - 84		14.060,00
	4SR 4/40 - S - HYD	49480440WI5	4	5.5	20 - 100	304 - 112		23.278,00
	4SR 4/54 - S - HYD	49480454WI5	5.5	7.5	20 - 100	410 - 151		28.062,00
4SR6 - S - HYD	4SR 6/4 - S - HYD	49480604WI5	0.55	0.75	25 - 150	25.5 - 9.5	2"	5.718,00
	4SR 6/6 - S - HYD	49480606WI5	0.75	1	25 - 150	38 - 14.5		6.068,00
	4SR 6/9 - S - HYD	49480609WI5	1.1	1.5	25 - 150	57 - 21.5		6.943,00
	4SR 6/13 - S - HYD	49480613WI5	1.5	2	25 - 150	83 - 31.5		8.459,00
	4SR 6/17 - S - HYD	49480617WI5	2.2	3	25 - 150	108 - 41		10.152,00
	4SR 6/24 - S - HYD	49480624WI5	3	4	25 - 150	152 - 58		13.127,00
	4SR 6/32 - S - HYD	49480632WI5	4	5.5	25 - 150	203 - 77		16.277,00
	4SR 6/43 - S - HYD	49480643WI5	5.5	7.5	25 - 150	273 - 104		22.053,00
	4SR 6/58 - S - HYD	49480658WI5	7.5	10	25 - 150	368 - 140		31.504,00
4SR8 - S - HYD	4SR 8/4 - S - HYD	49480804WI5	0.75	1	40 - 200	27 - 8	2"	5.892,00
	4SR 8/7 - S - HYD	49480807WI5	1.1	1.5	40 - 200	47 - 14.5		6.710,00
	4SR 8/9 - S - HYD	49480809WI5	1.5	2	40 - 200	60.5 - 18.5		7.293,00
	4SR 8/13 - S - HYD	49480813WI5	2.2	3	40 - 200	87 - 26.5		8.810,00
	4SR 8/17 - S - HYD	49480817WI5	3	4	40 - 200	114 - 35		10.443,00
	4SR 8/24 - S - HYD	49480824WI5	4	5.5	40 - 200	161 - 49		13.419,00
	4SR 8/32 - S - HYD	49480832WI5	5.5	7.5	40 - 200	214 - 65.5		16.744,00
	4SR 8/43 - S - HYD	49480843WI5	7.5	10	40 - 200	288 - 88		22.111,00



Patentováno

- Patent č. EP3123031, EP2419642
- Patent v řízení č. 102021000030575
- SABBIA® registrovaná ochranná známka č. 5456231

- 4SR - S - HYD: čerpadla určená pro čerpání čisté vody s obsahem písku max. 200 g/m³

4" Ponorná članková čerpadla

Ponorná članková čerpadla s patentovanou plovoucí hydraulikou

4SR - Čerpadla kompletována s motory 4PD nebo 4PS



4SR1 - S

Typ	Čerpadlo vč. motoru 4PD	Code	Čerpadlo vč. motoru 4PS	Výkon		Prac. charakteristiky		Připojení DN	Kč bez DPH Čerpadlo vč. motoru	
				P2 kW	HP	Q l/min	H m		4PD	4PS
Jednofáz										
4SRm 1/10 - S	49480010WLA1		49480010WNA1	0.37	0.50	5 - 30	69.5 - 32.5	1 1/4"	14.002,00	17.444,00
4SRm 1/15 - S	49480015WLA1		49480015WNA1	0.55	0.75	5 - 30	104 - 48.5		15.752,00	19.661,00
4SRm 1/20 - S	49480020WLA1		49480020WNA1	0.75	1	5 - 30	139 - 65		17.852,00	21.936,00
4SRm 1/29 - S	49480029WLA1		49480029WNA1	1.1	1.5	5 - 30	201 - 94		21.382,00	26.253,00
4SRm 1/39 - S	49480039WLA1		49480039WNA1	1.5	2	5 - 30	271 - 127		26.574,00	32.962,00
Třífáz										
4SR 1/10 - S	49480010WLA		49480010WNA	0.37	0.50	5 - 30	69.5 - 32.5	1 1/4"	14.002,00	17.444,00
4SR 1/15 - S	49480015WLA		49480015WNA	0.55	0.75	5 - 30	104 - 48.5		15.752,00	19.661,00
4SR 1/20 - S	49480020WLA		49480020WNA	0.75	1	5 - 30	139 - 65		17.852,00	21.936,00
4SR 1/29 - S	49480029WLA		49480029WNA	1.1	1.5	5 - 30	201 - 94		21.382,00	25.466,00
4SR 1/39 - S	49480039WLA		49480039WNA	1.5	2	5 - 30	271 - 127		25.612,00	31.096,00

4SR1.5 - S

Typ	Čerpadlo vč. motoru	Code	Čerpadlo vč. motoru	Výkon		Prac. charakteristiky		Připojení DN	Kč bez DPH	
				P2 kW	HP	Q l/min	H m		4PD	4PS
Jednofáz										
4SRm 1.5/7 - S	49480107WLA1		49480107WNA1	0.37	0.50	5 - 45	50 - 17	1 1/4"	12.777,00	16.219,00
4SRm 1.5/11 - S	49480111WLA1		49480111WNA1	0.55	0.75	5 - 45	78 - 26.5		14.060,00	17.969,00
4SRm 1.5/15 - S	49480115WLA1		49480115WNA1	0.75	1	5 - 45	106 - 36		15.752,00	19.836,00
4SRm 1.5/22 - S	49480122WLA1		49480122WNA1	1.1	1.5	5 - 45	154 - 52.5		18.465,00	23.337,00
4SRm 1.5/30 - S	49480130WLA1		49480130WNA1	1.5	2	5 - 45	206 - 70		21.732,00	28.120,00
4SRm 1.5/44 - S	49480144WLA1		49480144WNA1	2.2	3	5 - 45	295 - 100		34.187,00	42.734,00
Třífáz										
4SR 1.5/7 - S	49480107WLA		49480107WNA	0.37	0.50	5 - 45	50 - 17	1 1/4"	12.777,00	16.219,00
4SR 1.5/11 - S	49480111WLA		49480111WNA	0.55	0.75	5 - 45	78 - 26.5		14.060,00	17.969,00
4SR 1.5/15 - S	49480115WLA		49480115WNA	0.75	1	5 - 45	106 - 36		15.752,00	19.836,00
4SR 1.5/22 - S	49480122WLA		49480122WNA	1.1	1.5	5 - 45	154 - 52.5		18.465,00	22.549,00
4SR 1.5/30 - S	49480130WLA		49480130WNA	1.5	2	5 - 45	206 - 70		20.770,00	26.253,00
4SR 1.5/44 - S	49480144WLA		49480144WNA	2.2	3	5 - 45	295 - 100		32.962,00	40.109,00

4SR2 - S

Typ	Čerpadlo vč. motoru	Code	Čerpadlo vč. motoru	Výkon		Prac. charakteristiky		Připojení DN	Kč bez DPH	
				P2 kW	HP	Q l/min	H m		4PD	4PS
Jednofáz										
4SRm 2/6 - S	49480206WLA1		49480206WNA1	0.37	0.50	10 - 65	45 - 13	1 1/4"	12.660,00	16.102,00
4SRm 2/9 - S	49480209WLA1		49480209WNA1	0.55	0.75	10 - 65	67 - 19.5		13.652,00	17.561,00
4SRm 2/12 - S	49480212WLA1		49480212WNA1	0.75	1	10 - 65	90 - 25.5		14.702,00	18.786,00
4SRm 2/17 - S	49480217WLA1		49480217WNA1	1.1	1.5	10 - 65	127 - 36.5		16.832,00	21.703,00
4SRm 2/23 - S	49480223WLA1		49480223WNA1	1.5	2	10 - 65	172 - 49		19.923,00	26.312,00
4SRm 2/33 - S	49480233WLA1		49480233WNA1	2.2	3	10 - 65	246 - 71		24.503,00	33.050,00
Třífáz										
4SR 2/6 - S	49480206WLA		49480206WNA	0.37	0.50	10 - 65	45 - 13	1 1/4"	12.660,00	16.102,00
4SR 2/9 - S	49480209WLA		49480209WNA	0.55	0.75	10 - 65	67 - 19.5		13.652,00	17.561,00
4SR 2/12 - S	49480212WLA		49480212WNA	0.75	1	10 - 65	90 - 25.5		14.702,00	18.786,00
4SR 2/17 - S	49480217WLA		49480217WNA	1.1	1.5	10 - 65	127 - 36.5		16.832,00	20.915,00
4SR 2/23 - S	49480223WLA		49480223WNA	1.5	2	10 - 65	172 - 49		18.961,00	24.445,00
4SR 2/33 - S	49480233WLA		49480233WNA	2.2	3	10 - 65	246 - 71		23.278,00	30.425,00
4SR 2/44 - S	49480244WLA		49480244WNA	3	4	10 - 65	328 - 94	36.229,00	46.964,00	



Patentováno



- Spínací skříňka QEM, QSM, QET, QST
- Elektronická skříňka E1, E2

4PD = převinutelný motor s olejovou náplní

4PS = zapouzdřený vodou chlazený motor

- Součástí dodávky čerpadla s jednofázovým motorem je kondenzátor

- 4SR - S: čerpadla určená pro čerpání čisté vody s obsahem písku max. 200 g/m³

4" Ponorná članková čerpadla

Ponorná članková čerpadla s patentovanou plovoucí hydraulikou

4SR - S Čerpadla kompletována s motory 4PD nebo 4PS

Typ	Code		Výkon		Prac. charakteristiky			Připojení	Kč bez DPH	
	Čerpadlo vč. motoru 4PD	Čerpadlo vč. motoru 4PS	P2 kW	HP	Q l/min	H m	Čerpadlo vč. motoru 4PD		4PS	
Jednofáz										
4SRm 4/6 - S	49480406WLA1	49480406WNA1	0.55	0.75	20 - 100	45.5 - 17	1 1/4"	12.893,00	16.802,00	
4SRm 4/8 - S	49480408WLA1	49480408WNA1	0.75	1	20 - 100	60.5 - 22.5		13.944,00	18.028,00	
4SRm 4/12 - S	49480412WLA1	49480412WNA1	1.1	1.5	20 - 100	91 - 33.5		15.431,00	20.303,00	
4SRm 4/15 - S	49480415WLA1	49480415WNA1	1.5	2	20 - 100	114 - 42		17.882,00	24.270,00	
4SRm 4/22 - S	49480422WLA1	49480422WNA1	2.2	3	20 - 100	167 - 61.5		21.820,00	30.366,00	
Třífáz										
4SR 4/6 - S	49480406WLA	49480406WNA	0.55	0.75	20 - 100	45.5 - 17	1 1/4"	12.893,00	16.802,00	
4SR 4/8 - S	49480408WLA	49480408WNA	0.75	1	20 - 100	60.5 - 22.5		13.944,00	18.028,00	
4SR 4/12 - S	49480412WLA	49480412WNA	1.1	1.5	20 - 100	91 - 33.5		15.431,00	19.515,00	
4SR 4/15 - S	49480415WLA	49480415WNA	1.5	2	20 - 100	114 - 42		16.919,00	22.403,00	
4SR 4/22 - S	49480422WLA	49480422WNA	2.2	3	20 - 100	167 - 61.5		20.594,00	27.741,00	
4SR 4/30 - S	49480430WLA	49480430WNA	3	4	20 - 100	228 - 84		26.662,00	37.396,00	
4SR 4/40 - S	49480440WLA	49480440WNA	4	5.5	20 - 100	304 - 112		40.342,00	50.114,00	
4SR 4/54 - S	49480454WLA	49480454WNA	5.5	7.5	20 - 100	410 - 151		48.627,00	59.566,00	

4SR4 - S

								4PD	4PS	
Jednofáz										
4SRm 6/4 - S	49480604WLA1	49480604WNA1	0.55	0.75	25 - 150	25.5 - 9.5	2"	12.660,00	16.569,00	
4SRm 6/6 - S	49480606WLA1	49480606WNA1	0.75	1	25 - 150	38 - 14.5		13.477,00	17.561,00	
4SRm 6/9 - S	49480609WLA1	49480609WNA1	1.1	1.5	25 - 150	57 - 21.5		14.964,00	19.836,00	
4SRm 6/13 - S	49480613WLA1	49480613WNA1	1.5	2	25 - 150	83 - 31.5		17.648,00	24.036,00	
4SRm 6/17 - S	49480617WLA1	49480617WNA1	2.2	3	25 - 150	108 - 41		21.002,00	29.550,00	
Třífáz										
4SR 6/4 - S	49480604WLA	49480604WNA	0.55	0.75	25 - 150	25.5 - 9.5	2"	12.660,00	16.569,00	
4SR 6/6 - S	49480606WLA	49480606WNA	0.75	1	25 - 150	38 - 14.5		13.477,00	17.561,00	
4SR 6/9 - S	49480609WLA	49480609WNA	1.1	1.5	25 - 150	57 - 21.5		14.964,00	19.048,00	
4SR 6/13 - S	49480613WLA	49480613WNA	1.5	2	25 - 150	83 - 31.5		16.685,00	22.169,00	
4SR 6/17 - S	49480617WLA	49480617WNA	2.2	3	25 - 150	108 - 41		19.777,00	26.924,00	
4SR 6/24 - S	49480624WLA	49480624WNA	3	4	25 - 150	152 - 58		25.728,00	36.463,00	
4SR 6/32 - S	49480632WLA	49480632WNA	4	5.5	25 - 150	203 - 77		33.342,00	43.114,00	
4SR 6/43 - S	49480643WLA	49480643WNA	5.5	7.5	25 - 150	273 - 104		42.618,00	53.556,00	
4SR 6/58 - S	49480658WLA	49480658WNA	7.5	10	25 - 150	368 - 140		56.007,00	73.334,00	

4SR6 - S

								4PD	4PS	
Jednofáz										
4SRm 8/4 - S	49480804WLA1	49480804WNA1	0.75	1	40 - 200	27 - 8	2"	13.302,00	17.385,00	
4SRm 8/7 - S	49480807WLA1	49480807WNA1	1.1	1.5	40 - 200	47 - 14.5		14.731,00	19.602,00	
4SRm 8/9 - S	49480809WLA1	49480809WNA1	1.5	2	40 - 200	60.5 - 18.5		16.482,00	22.869,00	
4SRm 8/13 - S	49480813WLA1	49480813WNA1	2.2	3	40 - 200	87 - 26.5		19.661,00	28.208,00	
Třífáz										
4SR 8/4 - S	49480804WLA	49480804WNA	0.75	1	40 - 200	27 - 8	2"	13.302,00	17.385,00	
4SR 8/7 - S	49480807WLA	49480807WNA	1.1	1.5	40 - 200	47 - 14.5		14.731,00	18.815,00	
4SR 8/9 - S	49480809WLA	49480809WNA	1.5	2	40 - 200	60.5 - 18.5		15.519,00	21.002,00	
4SR 8/13 - S	49480813WLA	49480813WNA	2.2	3	40 - 200	87 - 26.5		18.436,00	25.582,00	
4SR 8/17 - S	49480817WLA	49480817WNA	3	4	40 - 200	114 - 35		23.044,00	33.779,00	
4SR 8/24 - S	49480824WLA	49480824WNA	4	5.5	40 - 200	161 - 49		30.483,00	40.255,00	
4SR 8/32 - S	49480832WLA	49480832WNA	5.5	7.5	40 - 200	214 - 65.5		37.309,00	48.247,00	
4SR 8/43 - S	49480843WLA	49480843WNA	7.5	10	40 - 200	288 - 88		46.614,00	63.941,00	

4SR8 - S



Patentováno



- Spínací skříňky QEM, QSM, QET, QST
- Elektronické skříňky E1, E2

4PD = převínutelný ponorný motor

4PS = zapouzdřený ponorný motor

• Součástí balení jednofázových motorů je kondenzátor

- Přívodní kabel: motory o výkonech od 0,55 do 2,2 kW - 2m
- motory o výkonech od 3 do 7,5 kW - 3,6 m
- SABIA® je registrovaná ochranná známka č. 5456231

• 4SR - S: čerpadla určená pro čerpání čisté vody s obsahem písku max. 200 g/m³

4" Ponorná članková čerpadla

4SR - N - HYD 4" Ponorná članková čerpadla



	Typ		Výkon P2		Prac. charakteristiky		Připojení DN	Ceníková cena Kč bez DPH
	Čerpadlo	Code	kW	HP	Q l/min	H m		
4SR10 N - HYD	4SR 10/5 - N - HYD	49481005WI5	0.75	1	50 – 250	29.5 – 6	2"	7.293,00
	4SR 10/7 - N - HYD	49481007WI5	1.1	1.5	50 – 250	41.5 – 8.5		8.168,00
	4SR 10/9 - N - HYD	49481009WI5	1.5	2	50 – 250	53 – 10.5		9.451,00
	4SR 10/13 - N - HYD	49481013WI5	2.2	3	50 – 250	77 – 15.5		11.493,00
	4SR 10/18 - N - HYD	49481018WI5	3	4	50 – 250	106 – 21		14.177,00
	4SR 10/24 - N - HYD	49481024WI5	4	5.5	50 – 250	141 – 28.5		18.319,00
	4SR 10/32 - N - HYD	49481032WI5	5.5	7.5	50 – 250	189 – 38		22.228,00
	4SR 10/43 - N - HYD	49481043WI5	7.5	10	50 – 250	254 – 51		28.120,00

4SR12 N - HYD	4SR 12/5 - N - HYD	49481205WI5	0.75	1	50 – 300	26 – 6	2"	7.526,00
	4SR 12/7 - N - HYD	49481207WI5	1.1	1.5	50 – 300	36.5 – 8.5		8.401,00
	4SR 12/9 - N - HYD	49481209WI5	1.5	2	50 – 300	47 – 11		9.918,00
	4SR 12/13 - N - HYD	49481213WI5	2.2	3	50 – 300	68 – 15.5		12.310,00
	4SR 12/18 - N - HYD	49481218WI5	3	4	50 – 300	94 – 21.5		15.635,00
	4SR 12/24 - N - HYD	49481224WI5	4	5.5	50 – 300	126 – 29		20.186,00
	4SR 12/32 - N - HYD	49481232WI5	5.5	7.5	50 – 300	168 – 38.5		24.795,00
	4SR 12/40 - N - HYD	49481240WI5	7.5	10	50 – 300	210 – 48		29.112,00

4SR15 N - HYD	4SR 15/6 - N - HYD	49481506WI5	1.1	1.5	50 – 350	31.5 – 6	2"	7.934,00
	4SR 15/8 - N - HYD	49481508WI5	1.5	2	50 – 350	41.5 – 7.5		9.451,00
	4SR 15/12 - N - HYD	49481512WI5	2.2	3	50 – 350	62.5 – 11.5		11.668,00
	4SR 15/16 - N - HYD	49481516WI5	3	4	50 – 350	83 – 15.5		14.352,00
	4SR 15/21 - N - HYD	49481521WI5	4	5.5	50 – 350	110 – 20		18.202,00
	4SR 15/29 - N - HYD	49481529WI5	5.5	7.5	50 – 350	151 – 28		22.520,00
	4SR 15/39 - N - HYD	49481539WI5	7.5	10	50 – 350	203 – 37.5		28.587,00

• Patentováno pod č. EP2419642

4SR N-HYD: čerpadla určená pro čerpání čisté vody s obsahem písku max. 150 g/m³

• Všechna čerpadla typové řady 4SR N splňují nařízení EU č. 547/2012 o minimálním indexu účinnosti MEI \geq 0,40

4" Ponorná članková čerpadla

4SR - N Čerpadla kompletována s motory 4PD nebo 4PS

Typ	Code		Výkon		Prac. charakteristiky		Připojení	Kč bez DPH	
	Čerpadlo vč. motoru 4PD	Čerpadlo vč. motoru 4PS	kW	HP	Q l/min	H m		Čerpadlo vč. motoru 4PD	Čerpadlo vč. motoru 4PS
Jednofáz									
4SRm 10/5 - N	49481005WLA1	49481005WNA1	0.75	1	50 - 250	29.5 - 6	2"	14.702,00	18.786,00
4SRm 10/7 - N	49481007WLA1	49481007WNA1	1.1	1.5	50 - 250	41.5 - 8.5		16.190,00	21.061,00
4SRm 10/9 - N	49481009WLA1	49481009WNA1	1.5	2	50 - 250	53 - 10.5		18.640,00	25.028,00
4SRm 10/13 - N	49481013WLA1	49481013WNA1	2.2	3	50 - 250	77 - 15.5		22.344,00	30.891,00

4SR10 - N

Třífáz									
4SR 10/5 - N	49481005WLA	49481005WNA	0.75	1	50 - 250	29.5 - 6	2"	14.702,00	18.786,00
4SR 10/7 - N	49481007WLA	49481007WNA	1.1	1.5	50 - 250	41.5 - 8.5		16.190,00	20.273,00
4SR 10/9 - N	49481009WLA	49481009WNA	1.5	2	50 - 250	53 - 10.5		17.677,00	23.161,00
4SR 10/13 - N	49481013WLA	49481013WNA	2.2	3	50 - 250	77 - 15.5		21.120,00	28.266,00
4SR 10/18 - N	49481018WLA	49481018WNA	3	4	50 - 250	106 - 21		26.778,00	37.513,00
4SR 10/24 - N	49481024WLA	49481024WNA	4	5.5	50 - 250	141 - 28.5		35.383,00	45.155,00
4SR 10/32 - N	49481032WLA	49481032WNA	5.5	7.5	50 - 250	189 - 38		42.793,00	53.732,00
4SR 10/43 - N	49481043WLA	49481043WNA	7.5	10	50 - 250	254 - 51		52.623,00	69.950,00

Jednofáz								4PD	4PS
4SRm 12/5 - N	49481205WLA1	49481205WNA1	0.75	1	50 - 300	26 - 6	2"	14.935,00	19.019,00
4SRm 12/7 - N	49481207WLA1	49481207WNA1	1.1	1.5	50 - 300	36.5 - 8.5		16.423,00	21.294,00
4SRm 12/9 - N	49481209WLA1	49481209WNA1	1.5	2	50 - 300	47 - 11		19.107,00	25.495,00
4SRm 12/13 - N	49481213WLA1	49481213WNA1	2.2	3	50 - 300	68 - 15.5		23.161,00	31.708,00

4SR12 - N

Třífáz									
4SR 12/5 - N	49481205WLA	49481205WNA	0.75	1	50 - 300	26 - 6	2"	14.935,00	19.019,00
4SR 12/7 - N	49481207WLA	49481207WNA	1.1	1.5	50 - 300	36.5 - 8.5		16.423,00	20.507,00
4SR 12/9 - N	49481209WLA	49481209WNA	1.5	2	50 - 300	47 - 11		18.144,00	23.628,00
4SR 12/13 - N	49481213WLA	49481213WNA	2.2	3	50 - 300	68 - 15.5		21.936,00	29.083,00
4SR 12/18 - N	49481218WLA	49481218WNA	3	4	50 - 300	94 - 21.5		28.237,00	38.972,00
4SR 12/24 - N	49481224WLA	49481224WNA	4	5.5	50 - 300	126 - 29		37.251,00	47.022,00
4SR 12/32 - N	49481232WLA	49481232WNA	5.5	7.5	50 - 300	168 - 38.5		45.360,00	56.299,00
4SR 12/40 - N	49481240WLA	49481240WNA	7.5	10	50 - 300	210 - 48		53.615,00	70.942,00

Jednofáz								4PD	4PS
4SRm 15/6 - N	49481506WLA1	49481506WNA1	1.1	1.5	50 - 350	31.5 - 6	2"	15.956,00	20.828,00
4SRm 15/8 - N	49481508WLA1	49481508WNA1	1.5	2	50 - 350	41.5 - 7.5		18.640,00	25.028,00
4SRm 15/12 - N	49481512WLA1	49481512WNA1	2.2	3	50 - 350	62.5 - 11.5		22.520,00	31.066,00

4SR15 - N

Třífáz									
4SR 15/6 - N	49481506WLA	49481506WNA	1.1	1.5	50 - 350	31.5 - 6	2"	15.956,00	20.040,00
4SR 15/8 - N	49481508WLA	49481508WNA	1.5	2	50 - 350	41.5 - 7.5		17.677,00	23.161,00
4SR 15/12 - N	49481512WLA	49481512WNA	2.2	3	50 - 350	62.5 - 11.5		21.294,00	28.441,00
4SR 15/16 - N	49481516WLA	49481516WNA	3	4	50 - 350	83 - 15.5		26.953,00	37.688,00
4SR 15/21 - N	49481521WLA	49481521WNA	4	5.5	50 - 350	110 - 20		35.267,00	45.039,00
4SR 15/29 - N	49481529WLA	49481529WNA	5.5	7.5	50 - 350	151 - 28		43.084,00	54.023,00
4SR 15/39 - N	49481539WLA	49481539WNA	7.5	10	50 - 350	203 - 37.5		53.089,00	70.417,00

4PD = převinutelný ponorný motor

4PS = zapouzdřený ponorný motor

- Součástí balení jednofázových motorů je kondenzátor

Přívodní kabel: motory o výkonech od 0,55 do 2,2 kW - 2m
motory o výkonech od 3 do 7,5 kW - 3,6 m

4SR - N: čerpadla určená pro čerpání čisté vody s obsahem písku max. 150 g/m³

- Všechna čerpadla typové řady 4SR N splňují nařízení EU č. 547/2012 o minimálním indexu účinnosti MEI \geq 0,40



- Spínací skříňky QEM, QSM, QET, QST
- Elektronické skříňky E1, E2

6" Ponorná članková čerpadla



6SR - HYD

6" Ponorná članková čerpadla

	Typ		Výkon P2		Prac. charakteristiky		Připojení DN	Ceníková cena Kč bez DPH
	Pumps	Code	kW	HP	Q l/min	H m		
6SR 12 - HYD	6SR 12/8 - HYD	49I6A1208A1	4	5.5	50 - 330	106 - 32	3"	23.044,00
	6SR 12/11 - HYD	49I6A1211A1	5.5	7.5	50 - 330	146 - 44		25.787,00
	6SR 12/15 - HYD	49I6A1215A1	7.5	10	50 - 330	199 - 60		30.103,00
	6SR 12/18 - HYD	49I6A1218A1	9.2	12.5	50 - 330	239 - 72		32.670,00
	6SR 12/21 - HYD	49I6A1221A1	11	15	50 - 330	279 - 84		35.996,00
	6SR 12/25 - HYD	49I6A1225A1	13	17.5	50 - 330	331 - 100		39.088,00
	6SR 12/28 - HYD	49I6A1228A1	15	20	50 - 330	371 - 112		41.305,00
6SR 18 - HYD	6SR 18/4 - HYD	49I6A1804A1	4	5.5	50 - 450	53.8 - 22	3"	21.294,00
	6SR 18/6 - HYD	49I6A1806A1	5.5	7.5	50 - 450	80.5 - 32		22.753,00
	6SR 18/9 - HYD	49I6A1809A1	7.5	10	50 - 450	121 - 48		24.328,00
	6SR 18/11 - HYD	49I6A1811A1	9.2	12.5	50 - 450	148 - 59		25.787,00
	6SR 18/13 - HYD	49I6A1813A1	11	15	50 - 450	175 - 70		28.878,00
	6SR 18/15 - HYD	49I6A1815A1	13	17.5	50 - 450	202 - 80		30.103,00
	6SR 18/18 - HYD	49I6A1818A1	15	20	50 - 450	242 - 96		32.670,00
	6SR 18/22 - HYD	49I6A1822A1	18.5	25	50 - 450	296 - 118		37.046,00
	6SR 18/26 - HYD	49I6A1826A1	22	30	50 - 450	350 - 139		40.838,00
6SR 27 - HYD	6SR 27/4 - HYD	49I6A2704A1	4	5.5	100 - 600	53 - 18	3"	21.294,00
	6SR 27/5 - HYD	49I6A2705A1	5.5	7.5	100 - 600	66 - 22		22.753,00
	6SR 27/7 - HYD	49I6A2707A1	7.5	10	100 - 600	92 - 31		23.628,00
	6SR 27/8 - HYD	49I6A2708A1	9.2	12.5	100 - 600	106 - 35		24.328,00
	6SR 27/10 - HYD	49I6A2710A1	11	15	100 - 600	132 - 44		26.078,00
	6SR 27/12 - HYD	49I6A2712A1	13	17.5	100 - 600	159 - 53		28.878,00
	6SR 27/14 - HYD	49I6A2714A1	15	20	100 - 600	185 - 62		30.920,00
	6SR 27/17 - HYD	49I6A2717A1	18.5	25	100 - 600	224 - 75		33.546,00
	6SR 27/20 - HYD	49I6A2720A1	22	30	100 - 600	264 - 88		35.996,00
	6SR 27/27 - HYD	49I6A2727A1	30	40	100 - 600	356 - 119		45.330,00
6SR 36 - HYD	6SR 36/4 - HYD	49I6A3604A	4	5.5	100 - 800	45 - 14	3"	35.996,00
	6SR 36/6 - HYD	49I6A3606A	5.5	7.5	100 - 800	67 - 20		43.172,00
	6SR 36/8 - HYD	49I6A3608A	7.5	10	100 - 800	89 - 27		48.714,00
	6SR 36/10 - HYD	49I6A3610A	9.2	12.5	100 - 800	111 - 34		56.299,00
	6SR 36/11 - HYD	49I6A3611A	11	15	100 - 800	123 - 37		57.174,00
	6SR 36/13 - HYD	49I6A3613A	13	17.5	100 - 800	145 - 44		63.591,00
	6SR 36/15 - HYD	49I6A3615A	15	20	100 - 800	167 - 51		69.250,00
	6SR 36/19 - HYD	49I6A3619A	18.5	25	100 - 800	212 - 65		81.093,00
	6SR 36/23 - HYD	49I6A3623A	22	30	100 - 800	256 - 78		92.469,00
6SR 44 - HYD	6SR 44/3 - HYD	49I6A4403A	4	5.5	200 - 1000	33 - 13	3"	33.546,00
	6SR 44/4 - HYD	49I6A4404A	5.5	7.5	200 - 1000	44 - 18		35.996,00
	6SR 44/5 - HYD	49I6A4405A	7.5	10	200 - 1000	54 - 22		40.255,00
	6SR 44/6 - HYD	49I6A4406A	9.2	12.5	200 - 1000	65 - 26		43.172,00
	6SR 44/8 - HYD	49I6A4408A	11	15	200 - 1000	87 - 35		49.356,00
	6SR 44/9 - HYD	49I6A4409A	13	17.5	200 - 1000	98 - 39		52.506,00
	6SR 44/11 - HYD	49I6A4411A	15	20	200 - 1000	120 - 48		57.174,00
	6SR 44/13 - HYD	49I6A4413A	18.5	25	200 - 1000	141 - 57		63.591,00
	6SR 44/16 - HYD	49I6A4416A	22	30	200 - 1000	174 - 70		72.634,00
	6SR 44/21 - HYD	49I6A4421A	30	40	200 - 1000	228 - 92		87.218,00

6SR-HYD: čerpadla určená pro čerpání čisté vody s obsahem písku max. 100 g/m³

6" Ponorná članková čerpadla

6SR Čerpadla kompletována s motory 6PD nebo 6PS

Typ	Code		Výkon		Prac. charakteristiky		Připojení	Kč bez DPH		
	Čerpadlo vč. motoru 6PD	Čerpadlo vč. motoru 6PSR	P2		Q l/min	H m		Čerpadlo vč. motoru		
			kW	HP				6PD	6PSR	
6SR 12	6SR 12/8	496B1208A	496B1208NA	4	5.5 ⁽¹⁾	50 – 330	106 – 32	3"	55.657,00	67.266,00
	6SR 12/11	496B1211A	496B1211NA	5.5	7.5	50 – 330	146 – 44		59.332,00	70.008,00
	6SR 12/15	496B1215A	496B1215NA	7.5	10	50 – 330	199 – 60		65.108,00	76.776,00
	6SR 12/18	496B1218A	496B1218NA	9.2	12.5	50 – 330	239 – 72		70.008,00	87.218,00
	6SR 12/21	496B1221A	496B1221NA	11	15	50 – 330	279 – 84		74.355,00	90.544,00
	6SR 12/25	496B1225A	496B1225NA	13	17.5	50 – 330	331 – 100		84.448,00	101.804,00
	6SR 12/28	496B1228A	496B1228NA	15	20	50 – 330	371 – 112		86.665,00	104.020,00
6SR 18	6SR 18/4	496B1804A	496B1804NA	4	5.5 ⁽¹⁾	50 – 450	53.8 – 22	3"	53.906,00	65.516,00
	6SR 18/6	496B1806A	496B1806NA	5.5	7.5	50 – 450	80.5 – 32		56.299,00	66.975,00
	6SR 18/9	496B1809A	496B1809NA	7.5	10	50 – 450	121 – 48		59.332,00	71.000,00
	6SR 18/11	496B1811A	496B1811NA	9.2	12.5	50 – 450	148 – 59		63.124,00	80.334,00
	6SR 18/13	496B1813A	496B1813NA	11	15	50 – 450	175 – 70		67.237,00	83.426,00
	6SR 18/15	496B1815A	496B1815NA	13	17.5	50 – 450	202 – 80		75.463,00	92.819,00
	6SR 18/18	496B1818A	496B1818NA	15	20	50 – 450	242 – 96		78.030,00	95.386,00
	6SR 18/22	496B1822A	496B1822NA	18.5	25	50 – 450	296 – 118		93.227,00	105.888,00
6SR 27	6SR 27/4	496B2704A	496B2704NA	4	5.5 ⁽¹⁾	100 – 600	53 – 18	3"	53.906,00	65.516,00
	6SR 27/5	496B2705A	496B2705NA	5.5	7.5	100 – 600	66 – 22		56.299,00	66.975,00
	6SR 27/7	496B2707A	496B2707NA	7.5	10	100 – 600	92 – 31		58.632,00	70.300,00
	6SR 27/8	496B2708A	496B2708NA	9.2	12.5	100 – 600	106 – 35		61.666,00	78.876,00
	6SR 27/10	496B2710A	496B2710NA	11	15	100 – 600	132 – 44		64.437,00	80.626,00
	6SR 27/12	496B2712A	496B2712NA	13	17.5	100 – 600	159 – 53		74.238,00	91.594,00
	6SR 27/14	496B2714A	496B2714NA	15	20	100 – 600	185 – 62		76.280,00	93.636,00
	6SR 27/17	496B2717A	496B2717NA	18.5	25	100 – 600	224 – 75		89.727,00	102.387,00
	6SR 27/20	496B2720A	496B2720NA	22	30	100 – 600	264 – 88		103.087,00	122.048,00
	6SR 27/27	496B2727A	496B2727NA	30	40	100 – 600	356 – 119		122.048,00	143.050,00
6SR 36	6SR 36/4	496B3604A	496B3604NA	4	5.5 ⁽¹⁾	100 – 800	45 – 14	3"	68.608,00	80.218,00
	6SR 36/6	496B3606A	496B3606NA	5.5	7.5	100 – 800	67 – 20		76.717,00	87.394,00
	6SR 36/8	496B3608A	496B3608NA	7.5	10	100 – 800	89 – 27		83.718,00	95.386,00
	6SR 36/10	496B3610A	496B3610NA	9.2	12.5	100 – 800	111 – 34		93.636,00	110.846,00
	6SR 36/11	496B3611A	496B3611NA	11	15	100 – 800	123 – 37		95.532,00	111.722,00
	6SR 36/13	496B3613A	496B3613NA	13	17.5	100 – 800	145 – 44		108.950,00	126.306,00
	6SR 36/15	496B3615A	496B3615NA	15	20	100 – 800	167 – 51		114.609,00	131.965,00
	6SR 36/19	496B3619A	496B3619NA	18.5	25	100 – 800	212 – 65		137.274,00	149.934,00
	6SR 36/23	496B3623A	496B3623NA	22	30	100 – 800	256 – 78		159.560,00	178.521,00
6SR 44	6SR 44/3	496B4403A	496B4403NA	4	5.5 ⁽¹⁾	200 – 1000	33 – 13	3"	66.158,00	77.767,00
	6SR 44/4	496B4404A	496B4404NA	5.5	7.5	200 – 1000	44 – 18		69.542,00	80.218,00
	6SR 44/5	496B4405A	496B4405NA	7.5	10	200 – 1000	54 – 22		75.259,00	86.927,00
	6SR 44/6	496B4406A	496B4406NA	9.2	12.5	200 – 1000	65 – 26		80.510,00	97.720,00
	6SR 44/8	496B4408A	496B4408NA	11	15	200 – 1000	87 – 35		87.715,00	103.904,00
	6SR 44/9	496B4409A	496B4409NA	13	17.5	200 – 1000	98 – 39		97.866,00	115.222,00
	6SR 44/11	496B4411A	496B4411NA	15	20	200 – 1000	120 – 48		102.533,00	119.889,00
	6SR 44/13	496B4413A	496B4413NA	18.5	25	200 – 1000	141 – 57		119.772,00	132.432,00
	6SR 44/16	496B4416A	496B4416NA	22	30	200 – 1000	174 – 70		139.725,00	158.685,00
	6SR 44/21	496B4421A	496B4421NA	30	40	200 – 1000	228 – 92		163.936,00	184.938,00

⁽¹⁾ Pouze pro čerpadla s motorem 6PSR o výkonu 7.5 HP

- 6PD = převinutelný ponorný motor
- 6PSR = převinutelný vodou plněný motor

• Standardní délka průvodního kabelu 4m

Na přání:

• Motory 400/690 V (hvězda/trojúhelník) od výkonu 11 kW do 30 kW

6SR: čerpadla určená pro čerpání čisté vody s obsahem písku max. 100 g/m³



• Spínací skříňky QET, QST

Elektronické skříňky E1, E2

4" Nerezová ponorná članková čerpadla

4HR - HYD 4" nerezová ponorná članková čerpadla



	Typ		Výkon P2		Prac. charakteristiky		Připojení DN	Ceníková cena Kč bez DPH
	Čerpadlo	Code	kW	HP	Q l/min	H m		
4HR 10 - HYD	4HR 10/5 - HYD	494H1005WI5	0.75	1	50 - 250	25.5 - 7	2"	23.628,00
	4HR 10/7 - HYD	494H1007WI5	1.1	1.5	50 - 250	36 - 10		30.629,00
	4HR 10/10 - HYD	494H1010WI5	1.5	2	50 - 250	51.5 - 14		41.422,00
	4HR 10/15 - HYD	494H1015WI5	2.2	3	50 - 250	77 - 21		58.923,00
	4HR 10/20 - HYD	494H1020WI5	3	4	50 - 250	103 - 28		77.301,00
	4HR 10/28 - HYD	494H1028WI5	4	5.5	50 - 250	144 - 39		105.596,00

4HR 14 - HYD	4HR 14/6 - HYD	494H1406WI5	1.1	1.5	50 - 340	28.5 - 7.5	2"	28.004,00
	4HR 14/8 - HYD	494H1408WI5	1.5	2	50 - 340	38.5 - 10		35.296,00
	4HR 14/12 - HYD	494H1412WI5	2.2	3	50 - 340	57.5 - 15		50.464,00
	4HR 14/16 - HYD	494H1416WI5	3	4	50 - 340	77 - 20		65.341,00
	4HR 14/21 - HYD	494H1421WI5	4	5.5	50 - 340	100 - 26.5		83.835,00
	4HR 14/29 - HYD	494H1429WI5	5.5	7.5	50 - 340	139 - 36.5		114.055,00

4HR 18 - HYD	4HR 18/4 - HYD	494H1804WI5	1.1	1.5	50 - 420	22 - 5	2"	20.128,00
	4HR 18/6 - HYD	494H1806WI5	1.5	2	50 - 420	33.5 - 7		27.420,00
	4HR 18/9 - HYD	494H1809WI5	2.2	3	50 - 420	50 - 11		38.213,00
	4HR 18/12 - HYD	494H1812WI5	3	4	50 - 420	66.5 - 14.5		49.590,00
	4HR 18/16 - HYD	494H1816WI5	4	5.5	50 - 420	89 - 19		63.883,00
	4HR 18/22 - HYD	494H1822WI5	5.5	7.5	50 - 420	122 - 26.5		85.760,00
	4HR 18/30 - HYD	494H1830WI5	7.5	10	50 - 420	167 - 36		114.930,00

- Kompletní hydraulika čerpadel z nerez oceli AISI 304

4HR-HYD: čerpadla určená pro čerpání čisté vody s obsahem písku max. 100 g/m³

4" Nerezová ponorná članková čerpadla

4HR Čerpadla kompletována s motory 4PD nebo 4PS



Typ	Code		Výkon		Prac. charakteristiky		Připojení	Kč bez DPH	
	Čerpadlo vč. motoru 4PD	Čerpadlo vč. motoru 4PS	kW	HP	Q l/min	H m		Čerpadlo vč. motoru	
Jednofáz							2"	4PD	4PS
4HRm 10/5	494H1005WLA1	494H1005WNA1	0.75	1	50 – 250	25.5 – 7		31.037,00	35.121,00
4HRm 10/7	494H1007WLA1	494H1007WNA1	1.1	1.5	50 – 250	36 – 10		38.651,00	43.522,00
4HRm 10/10	494H1010WLA1	494H1010WNA1	1.5	2	50 – 250	51.5 – 14		50.610,00	56.998,00
4HRm 10/15	494H1015WLA1	494H1015WNA1	2.2	3	50 – 250	77 – 21		69.775,00	78.322,00
Třífáz							2"	4PD	4PS
4HR 10/5	494H1005WLA	494H1005WNA	0.75	1	50 – 250	25.5 – 7		31.037,00	35.121,00
4HR 10/7	494H1007WLA	494H1007WNA	1.1	1.5	50 – 250	36 – 10		38.651,00	42.734,00
4HR 10/10	494H1010WLA	494H1010WNA	1.5	2	50 – 250	51.5 – 14		49.647,00	55.132,00
4HR 10/15	494H1015WLA	494H1015WNA	2.2	3	50 – 250	77 – 21		68.550,00	75.697,00
4HR 10/20	494H1020WLA	494H1020WNA	3	4	50 – 250	103 – 28		89.902,00	100.637,00
4HR 10/28	494H1028WLA	494H1028WNA	4	5.5	50 – 250	144 – 39	122.660,00	132.432,00	

4HR 10

Jednofáz							2"	4PD	4PS
4HRm 14/6	494H1406WLA1	494H1406WNA1	1.1	1.5	50 – 340	28.5 – 7.5		36.025,00	40.897,00
4HRm 14/8	494H1408WLA1	494H1408WNA1	1.5	2	50 – 340	38.5 – 10		44.485,00	50.873,00
4HRm 14/12	494H1412WLA1	494H1412WNA1	2.2	3	50 – 340	57.5 – 15		61.316,00	69.863,00
Třífáz							2"	4PD	4PS
4HR 14/6	494H1406WLA	494H1406WNA	1.1	1.5	50 – 340	28.5 – 7.5		36.025,00	40.109,00
4HR 14/8	494H1408WLA	494H1408WNA	1.5	2	50 – 340	38.5 – 10		43.522,00	49.006,00
4HR 14/12	494H1412WLA	494H1412WNA	2.2	3	50 – 340	57.5 – 15		60.091,00	67.237,00
4HR 14/16	494H1416WLA	494H1416WNA	3	4	50 – 340	77 – 20		77.943,00	88.677,00
4HR 14/21	494H1421WLA	494H1421WNA	4	5.5	50 – 340	100 – 26.5		100.899,00	110.671,00
4HR 14/29	494H1429WLA	494H1429WNA	5.5	7.5	50 – 340	139 – 36.5	134.620,00	145.558,00	

4HR 14

Jednofáz							2"	4PD	4PS
4HRm 18/4	494H1804WLA1	494H1804WNA1	1.1	1.5	50 – 420	22 – 5		28.149,00	33.021,00
4HRm 18/6	494H1806WLA1	494H1806WNA1	1.5	2	50 – 420	33.5 – 7		36.609,00	42.997,00
4HRm 18/9	494H1809WLA1	494H1809WNA1	2.2	3	50 – 420	50 – 11		49.064,00	57.611,00
Třífáz							2"	4PD	4PS
4HR 18/4	494H1804WLA	494H1804WNA	1.1	1.5	50 – 420	22 – 5		28.149,00	32.233,00
4HR 18/6	494H1806WLA	494H1806WNA	1.5	2	50 – 420	33.5 – 7		35.646,00	41.130,00
4HR 18/9	494H1809WLA	494H1809WNA	2.2	3	50 – 420	50 – 11		47.839,00	54.986,00
4HR 18/12	494H1812WLA	494H1812WNA	3	4	50 – 420	66.5 – 14.5		62.191,00	72.925,00
4HR 18/16	494H1816WLA	494H1816WNA	4	5.5	50 – 420	89 – 19		80.947,00	90.719,00
4HR 18/22	494H1822WLA	494H1822WNA	5.5	7.5	50 – 420	122 – 26.5		106.325,00	117.264,00
4HR 18/30	494H1830WLA	494H1830WNA	7.5	10	50 – 420	167 – 36	139.433,00	156.760,00	

4HR 18



- Spínací skříňky QEM, QSM, QET, QST
- Elektronické skříňky E1, E2

4PD = převinutelný ponorný motor

4PS = převinutelný vodou plněný motor

• **Součástí balení jednofázových motorů je kondenzátor**

- Přívodní kabel: motory o výkonech od 0,55 do 2,2 kW - 2m
- motory o výkonech od 3 do 7,5 kW - 3,6 m
- Registrace EU č. 004128619
- Patent č. EP2419642

4HR: čerpadla určená pro čerpání čisté vody s obsahem písku max. 100 g/m³

6" Nerezová ponorná članková čerpadla

6HR - HYD

6" nerezová ponorná članková čerpadla



Typ	Code	Výkon P2		Prac. charakteristiky		Připojení DN	Ceníková cena Kč bez DPH
		kW	HP	Q l/min	H m		
6HR 34 - HYD	Pumps						
	6HR 34/3 - HYD	496H3403WI5	4	5.5	100 - 800	40 - 19	37.338,00
	6HR 34/4 - HYD	496H3404WI5	5.5	7.5	100 - 800	53 - 25.5	42.880,00
	6HR 34/5 - HYD	496H3405WI5	7.5	10	100 - 800	66.5 - 32	49.590,00
	6HR 34/6 - HYD	496H3406WI5	9.2	12.5	100 - 800	80 - 38	56.007,00
	6HR 34/7 - HYD	496H3407WI5	11	15	100 - 800	93 - 45	62.716,00
	6HR 34/8 - HYD	496H3408WI5	11	15	100 - 800	106 - 51	68.258,00
	6HR 34/9 - HYD	496H3409WI5	13	17.5	100 - 800	120 - 58	73.800,00
	6HR 34/11 - HYD	496H3411WI5	15	20	100 - 800	146 - 70	86.927,00
	6HR 34/13 - HYD	496H3413WI5	18.5	25	100 - 800	173 - 83	98.595,00
	6HR 34/16 - HYD	496H3416WI5	22	30	100 - 800	213 - 102	117.264,00
	6HR 34/19 - HYD	496H3419WI5	26	35	100 - 800	253 - 122	134.474,00
	6HR 34/22 - HYD	496H3422WI5	30	40	100 - 800	293 - 141	152.851,00
6HR 34/27 - HYD	496H3427WI5	37	50	100 - 800	359 - 173	183.188,00	
6HR 44 - HYD	6HR 44/3 - HYD	496H4403WI5	5.5	7.5	200 - 1000	38 - 17	37.338,00
	6HR 44/4 - HYD	496H4404WI5	7.5	10	200 - 1000	51 - 23	42.880,00
	6HR 44/5 - HYD	496H4405WI5	7.5	10	200 - 1000	63.5 - 29	49.590,00
	6HR 44/6 - HYD	496H4406WI5	9.2	12.5	200 - 1000	76 - 35	56.007,00
	6HR 44/7 - HYD	496H4407WI5	11	15	200 - 1000	89 - 40.5	62.716,00
	6HR 44/9 - HYD	496H4409WI5	13	17.5	200 - 1000	114.5 - 52	73.800,00
	6HR 44/10 - HYD	496H4410WI5	15	20	200 - 1000	127 - 58	81.384,00
	6HR 44/12 - HYD	496H4412WI5	18.5	25	200 - 1000	152 - 70	93.053,00
	6HR 44/15 - HYD	496H4415WI5	22	30	200 - 1000	191 - 87	111.722,00
	6HR 44/18 - HYD	496H4418WI5	26	35	200 - 1000	229 - 104	130.390,00
	6HR 44/20 - HYD	496H4420WI5	30	40	200 - 1000	254 - 116	142.933,00
	6HR 44/25 - HYD	496H4425WI5	37	50	200 - 1000	318 - 145	171.228,00
	6HR 54 - HYD	6HR 54/3 - HYD	496H5403WI5	5.5	7.5	300 - 1200	34 - 16
6HR 54/4 - HYD		496H5404WI5	7.5	10	300 - 1200	45.5 - 21	46.556,00
6HR 54/5 - HYD		496H5405WI5	9.2	12.5	300 - 1200	57 - 26.5	53.673,00
6HR 54/6 - HYD		496H5406WI5	11	15	300 - 1200	68.5 - 31.5	60.849,00
6HR 54/8 - HYD		496H5408WI5	13	17.5	300 - 1200	91 - 42	74.384,00
6HR 54/9 - HYD		496H5409WI5	15	20	300 - 1200	103 - 47	81.384,00
6HR 54/11 - HYD		496H5411WI5	18.5	25	300 - 1200	125 - 58	95.678,00
6HR 54/13 - HYD		496H5413WI5	22	30	300 - 1200	148 - 68	109.388,00
6HR 54/16 - HYD		496H5416WI5	26	35	300 - 1200	182 - 84	130.390,00
6HR 54/18 - HYD		496H5418WI5	30	40	300 - 1200	205 - 95	143.517,00
6HR 54/22 - HYD		496H5422WI5	37	50	300 - 1200	251 - 116	171.228,00
6HR 64 - HYD	6HR 64/3 - HYD	496H6403WI5	7.5	10	400 - 1500	33 - 15	40.255,00
	6HR 64/4 - HYD	496H6404WI5	9.2	12.5	400 - 1500	43.5 - 20	47.255,00
	6HR 64/5 - HYD	496H6405WI5	11	15	400 - 1500	54.5 - 25	53.673,00
	6HR 64/6 - HYD	496H6406WI5	13	17.5	400 - 1500	65.5 - 30	60.849,00
	6HR 64/7 - HYD	496H6407WI5	15	20	400 - 1500	76 - 35	67.675,00
	6HR 64/8 - HYD	496H6408WI5	18.5	25	400 - 1500	87 - 40	74.384,00
	6HR 64/10 - HYD	496H6410WI5	22	30	400 - 1500	109 - 50	88.386,00
	6HR 64/12 - HYD	496H6412WI5	26	35	400 - 1500	131 - 60	102.387,00
	6HR 64/14 - HYD	496H6414WI5	30	40	400 - 1500	153 - 70	117.264,00
	6HR 64/17 - HYD	496H6417WI5	37	50	400 - 1500	186 - 85	137.099,00

• Kompletní hydraulika čerpadel z nerez oceli AISI 304

• Registrace EU č. 004675106-0001, 004675106-0002

6HR-HYD: čerpadla určená pro čerpání čisté vody s obsahem písku max. 100 g/m³

6" Nerezová ponorná članková čerpadla

6HR Čerpadla kompletována s motory 6PD nebo 6PS

Typ	Code		Výkon		Prac. charakteristiky		Připojení	Kč bez DPH		
	Čerpadlo vč. motoru 6PD	Čerpadlo vč. motoru 6PSR	kW	HP	Q l/min	H m		Čerpadlo vč. motoru 6PD	Čerpadlo vč. motoru 6PSR	
6HR 34	Třífáz						DN			
	6HR 34/3	496H3403WLA	496H3403WNA	4	5.5 ⁽¹⁾	100 – 800	40 – 19	3"	69.950,00	81.560,00
	6HR 34/4	496H3404WLA	496H3404WNA	5.5	7.5	100 – 800	53 – 25.5		76.426,00	87.102,00
	6HR 34/5	496H3405WLA	496H3405WNA	7.5	10	100 – 800	66.5 – 32		84.593,00	96.261,00
	6HR 34/6	496H3406WLA	496H3406WNA	9.2	12.5	100 – 800	80 – 38		93.344,00	110.555,00
	6HR 34/7	496H3407WLA	496H3407WNA	11	15	100 – 800	93 – 45		101.074,00	117.264,00
	6HR 34/8	496H3408WLA	496H3408WNA	11	15	100 – 800	106 – 51		106.616,00	122.806,00
	6HR 34/9	496H3409WLA	496H3409WNA	13	17.5	100 – 800	120 – 58		119.160,00	136.516,00
	6HR 34/11	496H3411WLA	496H3411WNA	15	20	100 – 800	146 – 70		132.286,00	149.642,00
	6HR 34/13	496H3413WLA	496H3413WNA	18.5	25	100 – 800	173 – 83		154.776,00	167.436,00
	6HR 34/16	496H3416WLA	496H3416WNA	22	30	100 – 800	213 – 102		184.355,00	203.315,00
6HR 34/19	496H3419WLA	496H3419WNA	26	35 ⁽²⁾	100 – 800	253 – 122	211.191,00		232.194,00	
6HR 34/22	496H3422WLA	496H3422WNA	30	40	100 – 800	293 – 141	229.568,00	250.570,00		
6HR 34/27	496H3427WLA	496H3427WNA	37	50	100 – 800	359 – 173	270.698,00	291.700,00		
6HR 44	6HR 44/3	496H4403WLA	496H4403WNA	5.5	7.5	200 – 1000	38 – 17	3"	70.883,00	81.560,00
	6HR 44/4	496H4404WLA	496H4404WNA	7.5	10	200 – 1000	51 – 23		77.884,00	89.552,00
	6HR 44/5	496H4405WLA	496H4405WNA	7.5	10	200 – 1000	63.5 – 29		84.593,00	96.261,00
	6HR 44/6	496H4406WLA	496H4406WNA	9.2	12.5	200 – 1000	76 – 35		93.344,00	110.555,00
	6HR 44/7	496H4407WLA	496H4407WNA	11	15	200 – 1000	89 – 40.5		101.074,00	117.264,00
	6HR 44/9	496H4409WLA	496H4409WNA	13	17.5	200 – 1000	114.5 – 52		119.160,00	136.516,00
	6HR 44/10	496H4410WLA	496H4410WNA	15	20	200 – 1000	127 – 58		126.744,00	144.100,00
	6HR 44/12	496H4412WLA	496H4412WNA	18.5	25	200 – 1000	152 – 70		149.234,00	161.894,00
	6HR 44/15	496H4415WLA	496H4415WNA	22	30	200 – 1000	191 – 87		178.812,00	197.773,00
	6HR 44/18	496H4418WLA	496H4418WNA	26	35 ⁽²⁾	200 – 1000	229 – 104		207.107,00	228.110,00
	6HR 44/20	496H4420WLA	496H4420WNA	30	40	200 – 1000	254 – 116		219.650,00	240.653,00
6HR 44/25	496H4425WLA	496H4425WNA	37	50	200 – 1000	318 – 145	258.738,00	279.740,00		
6HR 54	6HR 54/3	496H5403WLA	496H5403WNA	5.5	7.5	300 – 1200	34 – 16	3"	73.800,00	84.476,00
	6HR 54/4	496H5404WLA	496H5404WNA	7.5	10	300 – 1200	45.5 – 21		81.560,00	93.227,00
	6HR 54/5	496H5405WLA	496H5405WNA	9.2	12.5	300 – 1200	57 – 26.5		91.011,00	108.221,00
	6HR 54/6	496H5406WLA	496H5406WNA	11	15	300 – 1200	68.5 – 31.5		99.207,00	115.397,00
	6HR 54/8	496H5408WLA	496H5408WNA	13	17.5	300 – 1200	91 – 42		119.743,00	137.099,00
	6HR 54/9	496H5409WLA	496H5409WNA	15	20	300 – 1200	103 – 47		126.744,00	144.100,00
	6HR 54/11	496H5411WLA	496H5411WNA	18.5	25	300 – 1200	125 – 58		151.859,00	164.519,00
	6HR 54/13	496H5413WLA	496H5413WNA	22	30	300 – 1200	148 – 68		176.479,00	195.440,00
	6HR 54/16	496H5416WLA	496H5416WNA	26	35 ⁽²⁾	300 – 1200	182 – 84		207.107,00	228.110,00
	6HR 54/18	496H5418WLA	496H5418WNA	30	40	300 – 1200	205 – 95		220.234,00	241.236,00
6HR 54/22	496H5422WLA	496H5422WNA	37	50	300 – 1200	251 – 116	258.738,00	279.740,00		
6HR 64	6HR 64/3	496H6403WLA	496H6403WNA	7.5	10	400 – 1500	33 – 15	3"	75.259,00	86.927,00
	6HR 64/4	496H6404WLA	496H6404WNA	9.2	12.5	400 – 1500	43.5 – 20		84.593,00	101.804,00
	6HR 64/5	496H6405WLA	496H6405WNA	11	15	400 – 1500	54.5 – 25		92.032,00	108.221,00
	6HR 64/6	496H6406WLA	496H6406WNA	13	17.5	400 – 1500	65.5 – 30		106.208,00	123.564,00
	6HR 64/7	496H6407WLA	496H6407WNA	15	20	400 – 1500	76 – 35		113.034,00	130.390,00
	6HR 64/8	496H6408WLA	496H6408WNA	18.5	25	400 – 1500	87 – 40		130.565,00	143.225,00
	6HR 64/10	496H6410WLA	496H6410WNA	22	30	400 – 1500	109 – 50		155.476,00	174.437,00
	6HR 64/12	496H6412WLA	496H6412WNA	26	35 ⁽²⁾	400 – 1500	131 – 60		179.104,00	200.107,00
	6HR 64/14	496H6414WLA	496H6414WNA	30	40	400 – 1500	153 – 70		193.981,00	214.983,00
6HR 64/17	496H6417WLA	496H6417WNA	37	50	400 – 1500	186 – 85	224.609,00	245.612,00		

(1) Pouze pro čerpadla s motory 6PSR o výkonu 7.5 HP

(2) Čerpadlo s motorem 40 HP

• 6PD = převinutelný ponorný motor

• 6PSR = převinutelný vodou plněný motor

• Standardní délka přívodního kabelu 4m

Na přání:

• Motory 400/690 V (hvězda/trojúhelník) od výkonu 11 kW do 30 kW

6HR: čerpadla určená pro čerpání čisté vody s obsahem písku max. 100 g/m³

4" Ponorné elektromotory



4PD 4" Ponorné elektromotory				
Typ		Výkon P2		Ceníková cena Kč bez DPH
Jednofázové	Code	kW	HP	
4PDm / 0.50	4ZPC05A1	0.37	0.50	6.768,00
4PDm / 0.75	4ZPC07A1	0.55	0.75	6.943,00
4PDm / 1	4ZPC10A1	0.75	1	7.410,00
4PDm / 1.5	4ZPC15A1	1.1	1.5	8.022,00
4PDm / 2	4ZPC20A1	1.5	2	9.189,00
4PDm / 3	4ZPC30A1	2.2	3	10.851,00

Třífázové				
Typ	Code	kW	HP	Ceníková cena Kč bez DPH
4PD / 0.50	4ZPC05A	0.37	0.50	6.768,00
4PD / 0.75	4ZPC07A	0.55	0.75	6.943,00
4PD / 1	4ZPC10A	0.75	1	7.410,00
4PD / 1.5	4ZPC15A	1.1	1.5	8.022,00
4PD / 2	4ZPC20A	1.5	2	8.226,00
4PD / 3	4ZPC30A	2.2	3	9.626,00
4PD / 4	4ZPC40A	3	4	12.602,00
4PD / 5.5	4ZPC55A	4	5.5	17.065,00
4PD / 7.5	4ZPC75A	5.5	7.5	20.565,00
4PD / 10	4ZPC100A	7.5	10	24.503,00

- Přívodní kabel: motory o výkonech od 0,55 do 2,2 kW - 2m
- Motory o výkonech od 3 do 7,5 kW - 3,6 m

- Součástí balení jednofázových motorů je kondenzátor

Anoda pro 4" ponorné motory

Typ	Code	Ceníková cena Kč bez DPH
ANODO 4PD	ASS4PDA01	1.605,00

- Anoda je vyrobena ze speciální „bezcadmiové“ slitiny zinku a hliníku, vhodná pro styk s pitnou vodou. Lze ji snadno připevnit ke spodní části motorů 4PD, aby byly chráněny před korozí v přítomnosti bludných proudů nebo zvláště agresivní vody. Anoda výrazně zvyšuje životnost součástí motoru.

Přívodní kabely s konektorem pro motory 4PD a 4PS

Typ	Code	Délka	Průřez	Výkon	Ceníková cena
4G1.5 – 10m	4ZC4C03100F	10 m	4x1.5 mm ²	0.37 do 1.1 kW	2.071,00
4G1.5 – 20m	4ZC4C03200F	20 m	4x1.5 mm ²		3.559,00
4G1.5 – 30m	4ZC4C03300F	30 m	4x1.5 mm ²		4.784,00
4G1.5 – 40m	4ZC4C03400F	40 m	4x1.5 mm ²		6.126,00
4G2 – 10m	4ZC4C04100F	10 m	4x2 mm ²	1.5 do 5.5 kW	2.334,00
4G2 – 20m	4ZC4C04200F	20 m	4x2 mm ²		4.493,00
4G2 – 30m	4ZC4C04300F	30 m	4x2 mm ²		6.593,00
4G2 – 40m	4ZC4C04400F	40 m	4x2 mm ²		8.634,00

- Plochý modrý kabel s konektorem



4" Ponorné elektromotory

4PS 4" Ponorné elektromotory



Typ		Výkon P2		Ceniková cena Kč bez DPH
Jednofázové	Code	kW	HP	
4PSm / 0.50	4ZPM05A1	0.37	0.50	10.210,00
4PSm / 0.75	4ZPM07A1	0.55	0.75	10.851,00
4PSm / 1	4ZPM10A1	0.75	1	11.493,00
4PSm / 1.5	4ZPM15A1	1.1	1.5	12.893,00
4PSm / 2	4ZPM20A1	1.5	2	15.577,00
4PSm / 3	4ZPM30A1	2.2	3	19.398,00

Třífázové		Výkon P2		Ceniková cena Kč bez DPH
Code	kW	HP		
4PS / 0.50	4ZPM05A	0.37	0.50	10.210,00
4PS / 0.75	4ZPM07A	0.55	0.75	10.851,00
4PS / 1	4ZPM10A	0.75	1	11.493,00
4PS / 1.5	4ZPM15A	1.1	1.5	12.106,00
4PS / 2	4ZPM20A	1.5	2	13.710,00
4PS / 3	4ZPM30A	2.2	3	16.773,00
4PS / 4	4ZPM40A	3	4	23.337,00
4PS / 5.5	4ZPM55A	4	5.5	26.836,00
4PS / 7.5	4ZPM75A	5.5	7.5	31.504,00
4PS / 10	4ZPM910A	7.5	10	41.830,00

- Přívodní kabel: motory o výkonech od 0,55 do 2,2 kW - 2m
- Motory o výkonech od 3 do 7,5 kW - 3,6 m

- Součástí balení jednofázových motorů je kondenzátor

Chladicí plášť pro motory 4PD

Čerpadla s motory 4PD

kW	HP	Code	Rozměr (L) pláště s filtrem	Kč bez DPH
0.37	0.50	ASSKIT4SRCR1	535 mm	5.834,00
0.55	0.75			
0.75	1	ASSKIT4SRCR2	650 mm	5.980,00
1.1	1.5			
1.5	2			
2.2	3	ASSKIT4SRCR3	820 mm	6.418,00
3	4			
4	5.5			
5.5	7.5			
7.5	10	ASSKIT4SRCR4	1000 mm	6.651,00

Čerpadla s motory 4PS

kW	HP	Code	Rozměr (L) pláště s filtrem	Kč bez DPH
0.37	0.50	ASSKIT4SRCR1	535 mm	5.834,00
0.55	0.75			
0.75	1			
1.1	1.5			
1.5	2	ASSKIT4SRCR2	650 mm	5.980,00
2.2	3			
3	4	ASSKIT4SRCR3	820 mm	6.418,00
4	5.5			
5.5	7.5	ASSKIT4SRCR4	1000 mm	6.651,00
7.5	10			

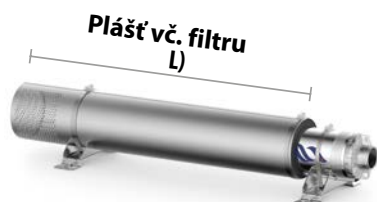

6PD 6" Ponorné elektromotory

Spouštění přímé

Třífáz	Typ	Výkon P2		Ceníková cena Kč bez DPH
	Code	kW	HP	
6PD / 5.5	6ZPC6055A	4	5.5	32.613,00
6PD / 7.5	6ZPC6075A	5.5	7.5	33.546,00
6PD / 10	6ZPC6100A	7.5	10	35.004,00
6PD / 12.5	6ZPC6125A	9.2	12.5	37.338,00
6PD / 15	6ZPC6150A	11	15	38.359,00
6PD / 20	6ZPC6200A	15	20	45.360,00
6PD / 25	6ZPC6250A	18.5	25	56.182,00
6PD / 30	6ZPC6300A	22	30	67.091,00
6PD / 40	6ZPC6400A	30	40	76.717,00
6PD / 50	6ZPC6500A	37	50	87.510,00



Spouštění hvězda/trojúhelník (Y/Δ)

Třífáz	Typ	Výkon P2		Ceníková cena Kč bez DPH
		kW	HP	
6PD / 15	Y/Δ 6ZPC6150E	11	15	40.663,00
6PD / 20	Y/Δ 6ZPC6200E	15	20	47.839,00
6PD / 25	Y/Δ 6ZPC6250E	18.5	25	58.923,00
6PD / 30	Y/Δ 6ZPC6300E	22	30	69.542,00
6PD / 40	Y/Δ 6ZPC6400E	30	40	79.168,00
6PD / 50	Y/Δ 6ZPC6500E	37	50	89.727,00

- Převinutelné ponorné motory v netoxické olejové lázni (vhodné pro použití v potravinářském průmyslu)
- Plášť motoru: nerezová ocel AISI 316
- Hřídel: „DUPLEX“ nerezová ocel
- Napájecí kabel: 4 m

Přívodní kabely s konektorem pro motory 6PD

Typ	Code	Délka	Průřez	Výkon	Kč bez DPH
4G4 – 10m	6ZE6C01100F	10 m	4x4 mm ²	4 do 11 kW	7.584,00
4G4 – 20m	6ZE6C01200F	20 m	4x4 mm ²		10.355,00
4G4 – 30m	6ZE6C01300F	30 m	4x4 mm ²		12.398,00
4G4 – 40m	6ZE6C01400F	40 m	4x4 mm ²		15.023,00
4G8 – 10m	6ZE6C02100F	10 m	4x8 mm ²	15 do 22 kW	9.480,00
4G8 – 20m	6ZE6C02200F	20 m	4x8 mm ²		15.606,00
4G8 – 30m	6ZE6C02300F	30 m	4x8 mm ²		22.169,00
4G8 – 40m	6ZE6C02400F	40 m	4x8 mm ²		30.629,00
4G8 – 50m	6ZE6C02500F	50 m	4x8 mm ²		35.734,00

- Plochý modrý kabel s konektorem





6PSR 6" Ponorné elektromotory

Spouštění přímé

Třífáz	Typ Code	Výkon		Ceniková cena Kč bez DPH
		kW	P2 HP	
6PSR / 7.5	6ZPN6075A	5.5	7.5	44.222,00
6PSR / 10	6ZPN6100A	7.5	10	46.672,00
6PSR / 15	6ZPN6150A	11	15	54.548,00
6PSR / 20	6ZPN6200A	15	20	62.716,00
6PSR / 25	6ZPN6250A	18.5	25	68.841,00
6PSR / 30	6ZPN6300A	22	30	86.052,00
6PSR / 40	6ZPN6400A	30	40	97.720,00
6PSR / 50	6ZPN6500A	37	50	108.512,00

Spouštění hvězda/trojúhelník (Y/Δ)

Třífáz	Typ Code	Výkon		Ceniková cena Kč bez DPH
		kW	P2 HP	
6PSR / 15 Y/Δ	6ZPN6150E	11	15	60.965,00
6PSR / 20 Y/Δ	6ZPN6200E	15	20	70.008,00
6PSR / 25 Y/Δ	6ZPN6250E	18.5	25	76.717,00
6PSR / 30 Y/Δ	6ZPN6300E	22	30	95.970,00
6PSR / 40 Y/Δ	6ZPN6400E	30	40	109.388,00
6PSR / 50 Y/Δ	6ZPN6500E	37	50	121.056,00

- Převínutelné ponorné motory ve vodní lázni
 - Plášť motoru: nerezová ocel AISI 304
 - Horní a spodní ložisková část: litina G25
 - Hřídel: nerezová ocel AISI 420
- Přívodní kabely v délkách:
- 3 m u motorů o výkonu od 5,5 kW do 18,5 kW
 - 5 m u motorů o výkonu od 22 kW do 37 kW

Chladicí plášť pro motory 6SR

Čerpadla s motory 6PD

kW	HP	Code	Rozměr pláště (L)	Kč bez DPH
4	5.5	ASSKIT6SRCR1	695 mm	15.898,00
5.5	7.5			
7.5	10			
9.2	12.5			
11	15	ASSKIT6SRCR2	855 mm	16.627,00
13	17.5			
15	20			
18.5	25			
22	30	ASSKIT6SRCR3	1205 mm	18.086,00
30	40			

Čerpadla s motory 6PSR

kW	HP	Code	Rozměr pláště (L)	Kč bez DPH
4	5.5	ASSKIT6SRCR11	695 mm	15.898,00
5.5	7.5			
7.5	10			
9.2	12.5			
11	15	ASSKIT6SRCR12	855 mm	16.627,00
13	17.5			
15	20			
18.5	25			
22	30	ASSKIT6SRCR13	1205 mm	18.086,00
26	35			
30	40			

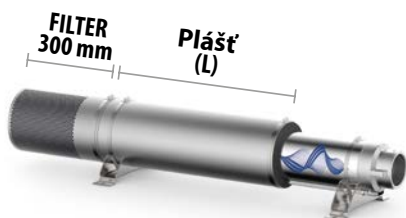

Ponorná vícestupňová čerpadla



TOP MULTI Vícestupňová čerpadla							
Typ		Výkon P2		Prac. charakteristiky		Připojení	Ceníková cena
Jednofáz	Code	kW	HP	Q l/min	H m	DN	Kč bez DPH
TOP MULTI 1	48TPM050A1U	0.37	0.50	10 – 75	25 – 6	1 1/4"	6.768,00
TOP MULTI 2	48TPM070A1U	0.55	0.75	10 – 80	38,5 – 6		9.276,00
TOP MULTI 3	48TPM170A1U	0.55	0.75	10 – 120	30 – 4,5		9.626,00
TOP MULTI 4	48TPM270A1U	0.75	1	10 – 80	50 – 8		11.435,00
TOP MULTI 5	48TPM370A1U	0.75	1	10 – 120	40 – 6		12.077,00

⇒ určeno pro čistou vodu



TOP MULTI-EVO Vícestupňová čerpadla s bočním sáním								
Typ		Výkon P2		Prac. charakteristiky		Připojení		Ceníková cena
Jednofáz	Code	kW	HP	Q l/min	H m	DN1	DN2	Kč bez DPH
TOP MULTI 1-EVO	48TPM060A1U	0.37	0.50	10 – 75	25 – 6	1 1/4"	1 1/4"	7.410,00
TOP MULTI 2-EVO	48TPM080A1U	0.55	0.75	10 – 80	38,5 – 6			9.685,00
TOP MULTI 3-EVO	48TPM180A1U	0.55	0.75	10 – 120	30 – 4,5			9.976,00
TOP MULTI 4-EVO	48TPM280A1U	0.75	1	10 – 80	50 – 8			12.193,00
TOP MULTI 5-EVO	48TPM380A1U	0.75	1	10 – 120	40 – 6			12.777,00

⇒ určeno pro čistou vodu

- Přívodní kabel: 10 metrů standardně vybavený zástrčkou
- Dvě mechanické ucpávky oddělené olejovou komorou pro TOP MULTI 2-3-4-5 a TOP MULTI 2-3-4-5 EVO
- Oběžná kola: Noryl
- Standardní provedení s externím plovákovým spínačem
- TOP MULTI® Registrovaná ochranná známka č. 0001334477

Verze čerpadel BEZ plovákového spínače

TOP MULTI 1-EVO	TOP MULTI 2-EVO	TOP MULTI 3-EVO	TOP MULTI 4-EVO	TOP MULTI 5-EVO
Cod. 48TPM06MA1U	Cod. 48TPM08MA1U	Cod. 48TPM18MA1U	Cod. 48TPM28MA1U	Cod. 48TPM38MA1U
Kč bez DPH	Kč bez DPH	Kč bez DPH	Kč bez DPH	Kč bez DPH
7.410,00	9.685,00	10.035,00	12.193,00	12.777,00

• Standardní příslušenství - součást balení čerpadla

Ø 35 mm hadicové šroubení



Zpětná klapka se šroubením 1 1/4"



KGE - Sestava plovoucího sacího koše pro čerpadla TOP MULTI-EVO

Typ	Code	Šroubení	Kč bez DPH
KGE	ASSKITKGE	1 1/4"	2.013,00



- Sestava plovoucího koše KGE obsahuje: 1,5 metru dlouhou PVC hadici (Ø 30 mm), nerezový sací filtr, polyetylenový kulový plovák, flexibilní hadicové šroubení Ø 30 mm.
- TOP MULTI-EVO s plovoucím sacím košem nasává asi 10 cm pod hladinou vody. Zabraňuje tak nasátí jakéhokoli plovoucího odpadu a nebo usazenin na dně nádrže. Chrání tak čerpadlo před poškozením.

Příklad suché instalace čerpadla TOP MULTI-EVO

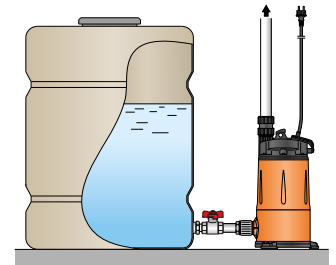
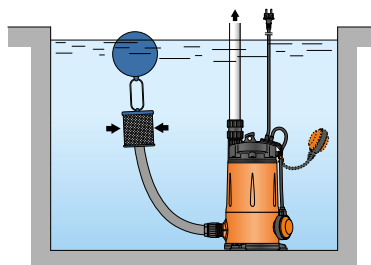

- TOP MULTI®: ideální čerpadlo pro aplikace, jako je zásobování čistou vodou z nádrží a studní. Pro čerpání dešťové vody ze zachytných jímek k ručnímu zalévání zahrad nebo k zásobování vodou zavlažovacích systémů.



TOP MULTI-TECH čerpadla s elektronikou START/STOP

Typ	Code	Výkon P2		Prac. charakteristiky		Připojení DN	Ceníková cena Kč bez DPH
		kW	HP	Q l/min	H m		
Jednofáz							
TOP MULTI-TECH 2	48TPMA070A1U	0.55	0.75	10 – 80	38.5 – 6	1 1/4"	11.610,00
TOP MULTI-TECH 3	48TPMA170A1U	0.55	0.75	10 – 120	30 – 4.5		11.902,00
TOP MULTI-TECH 4	48TPMA270A1U	0.75	1	10 – 80	50 – 8		13.593,00
TOP MULTI-TECH 5	48TPMA370A1U	0.75	1	10 – 120	40 – 6		14.235,00

⇒ určeno pro čistou vodu



TOP MULTI-EVOTECH čerpadla s elektronikou START/STOP

Jednofáz	Code	kW	HP	l/min	m	Připojení		Kč bez DPH
						DN1	DN2	
TOP MULTI-EVOTECH 2	48TPMA080A1U	0.55	0.75	10 – 80	38.5 – 6	1 1/4"	1 1/4"	12.135,00
TOP MULTI-EVOTECH 3	48TPMA180A1U	0.55	0.75	10 – 120	30 – 4.5			12.427,00
TOP MULTI-EVOTECH 4	48TPMA280A1U	0.75	1	10 – 80	50 – 8			13.944,00
TOP MULTI-EVOTECH 5	48TPMA380A1U	0.75	1	10 – 120	40 – 6			14.585,00

⇒ určeno pro čistou vodu

- Zapínací tlak: 1.5 bar
- Přívodní kabel: standardní délka 10 m se zástrčkou
- Dvě nezávislé mechanické ucpávky v olejové lázni
- Oběžná kola: Noryl
- Integrovaná zpětná klapka
- Patent č. EP2990653
- TOP MULTI® Registrovaná obchodní značka č. 0001334477

Na přání:

- TOP MULTI-TECH 4 a TOP MULTI-EVOTECH 4 se zapínacím tlakem 2.5 bar

	Kč bez DPH
Náhradní elektronika TOP MULTI-TECH 2-3 (cod. 1145A001)	1.751,00
Náhradní elektronika TOP MULTI-TECH 4-5 (cod. 1145A008)	1.809,00

• Standardní příslušenství - součást balení čerpadla



1 SFD - Tlaková nádoba – NT - 3 cestná armatura

Typ	Code	Závity	Objem	Přetlak	Provozní tlak max.	Kč bez DPH
1 SFD	500667	1/2" (vnější)	1 liter	1.2 bar	10 bar	1.429,00
NT 1.25	500160001	1 1/4" - 1 1/4" - 1/2"	-	-	-	292,00



1 SFD



NT 1.25

Příklad instalace

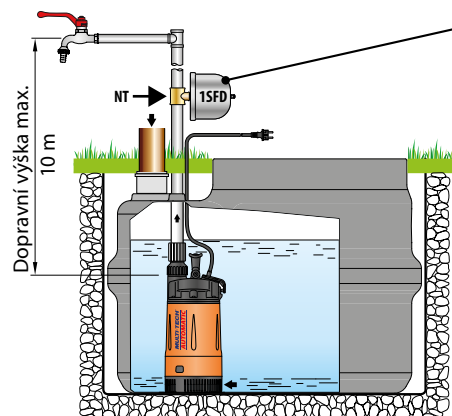

Pro správnou funkci čerpadla je nutné nainstalovat do systému tlakovou nádobu 1 SFD (nebo podobnou nádobu o minimálním objemu 1 litr) s přetlakem 1,2 bar. Tlaková nádoba zabrání nežádoucím častým startům čerpadla.

- Čerpadla TOP MULTI-TECH jsou vybavena integrovanou elektronikou, která spustí čerpadlo při poklesu tlaku v systému pod hodnotu 1,5 baru (např. při otevření kohoutku) a vypne čerpadlo, když průtok klesne pod 3 litry za minutu.

Elektronika také chrání čerpadlo před chodem nasucho a před zablokováním: po déle trvající nečinnosti spustí elektronika čerpadlo preventivně po každých 48 hodinách na dobu 10 sekund.

Ponorná vícestupňová čerpadla

UP-GE Ponorná vícestupňová čerpadla s plovákovým spínačem

Typ		Výkon P2		Prac. charakteristiky		Připojení	Ceníková cena
Jednofáz	Code	kW	HP	Q l/min	H m		
UPm 2/2-GE	48SP2110A1U	0.37	0.5	10 – 80	32 – 16.4	1 1/4"	13.652,00
UPm 2/3-GE	48SP2115A1U	0.55	0.75	10 – 80	47 – 24		14.177,00
UPm 2/4-GE	48SP2120A1U	0.75	1	10 – 80	62.5 – 32		14.877,00
UPm 2/5-GE	48SP2125A1U	1.1	1.5	10 – 80	78 – 40		15.752,00
UPm 2/6-GE	48SP2130A1U	1.5	2	10 – 80	94 – 48		16.627,00
UPm 4/3-GE	48SP2140A1U	0.55	0.75	20 – 120	39 – 12		14.177,00
UPm 4/4-GE	48SP2145A1U	0.75	1	20 – 120	52 – 16		14.877,00
UPm 4/5-GE	48SP2150A1U	1.1	1.5	20 – 120	65 – 20		15.752,00
UPm 4/6-GE	48SP2155A1U	1.5	2	20 – 120	78 – 24		16.627,00
UPm 8/3-GE	48SP2170A1U	1.1	1.5	40 – 180	39 – 9		15.752,00
UPm 8/4-GE	48SP2175A1U	1.5	2	40 – 180	52 – 12		16.627,00

- Standardní délka přívodního kabelu: 10 m

(DRINCABLE® přívodní kabel schválen pro pitnou vodu "WRAS" v souladu s BS 6920, schváleno pod č. 7513)

UP Ponorná vícestupňová čerpadla bez plovákového spínače

Typ		Výkon P2		Prac. charakteristiky		Připojení	Ceníková cena
Jednofáz	Code	kW	HP	Q l/min	H m		
UPm 2/2	48SP0110A1U	0.37	0.5	10 – 80	32 – 16.4	1 1/4"	13.360,00
UPm 2/3	48SP0115A1U	0.55	0.75	10 – 80	47 – 24		13.885,00
UPm 2/4	48SP0120A1U	0.75	1	10 – 80	62.5 – 32		14.585,00
UPm 2/5	48SP0125A1U	1.1	1.5	10 – 80	78 – 40		15.460,00
UPm 2/6	48SP0130A1U	1.5	2	10 – 80	94 – 48		16.336,00
UPm 4/3	48SP0140A1U	0.55	0.75	20 – 120	39 – 12		13.885,00
UPm 4/4	48SP0145A1U	0.75	1	20 – 120	52 – 16		14.585,00
UPm 4/5	48SP0150A1U	1.1	1.5	20 – 120	65 – 20		15.460,00
UPm 4/6	48SP0155A1U	1.5	2	20 – 120	78 – 24		16.336,00
UPm 8/3	48SP0170A1U	1.1	1.5	40 – 180	39 – 9		15.460,00
UPm 8/4	48SP0175A1U	1.5	2	40 – 180	52 – 12		16.336,00

Třífáz

UP 2/2	48SP0110AU	0.37	0.5	10 – 80	32 – 16.4	1 1/4"	13.944,00
UP 2/3	48SP0115AU	0.55	0.75	10 – 80	47 – 24		14.468,00
UP 2/4	48SP0120AU	0.75	1	10 – 80	62.5 – 32		15.169,00
UP 2/5	48SP0125AU	1.1	1.5	10 – 80	78 – 40		16.044,00
UP 2/6	48SP0130AU	1.5	2	10 – 80	94 – 48		16.627,00
UP 4/3	48SP0140AU	0.55	0.75	20 – 120	39 – 12		14.468,00
UP 4/4	48SP0145AU	0.75	1	20 – 120	52 – 16		15.169,00
UP 4/5	48SP0150AU	1.1	1.5	20 – 120	65 – 20		16.044,00
UP 4/6	48SP0155AU	1.5	2	20 – 120	78 – 24		16.627,00
UP 8/3	48SP0170AU	1.1	1.5	40 – 180	39 – 9		16.044,00
UP 8/4	48SP0175AU	1.5	2	40 – 180	52 – 12		16.627,00

- Standardní délka přívodního kabelu: 10 m

(DRINCABLE® přívodní kabel schválen pro pitnou vodu "WRAS" v souladu s BS 6920, schváleno pod č. 7513)

- Oběžná kola: Noryl
- Dvě nezávislé mechanické ucpávky v olejové lázni
- Tepelná pojistka ve vlnitě motoru
- Patent č. EP14755156.8
- Patent č. IT0001428923
- Patent č. EP2419642

- Příplatek za verzi čerpadla s přívodním kabelem 20 m

Kč bez DPH 992,00

Sada pro horizontální instalaci

Code ASSKITUPFO2

Kč bez DPH 1.751,00

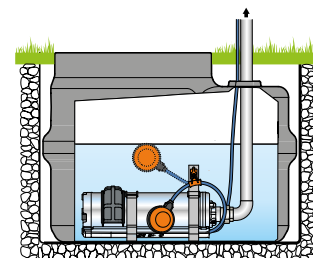

Ponorná vícestupňová čerpadla



NK-GE Ponorná vícestupňová čerpadla s plovákovým spínačem

Typ		Výkon P2		Prac. charakteristiky		Připojení	Ceníková cena Kč bez DPH
Jednofáz	Code	kW	HP	Q l/min	H m		
NKm 2/2-GE	48SN2110A1U	0.37	0.5	10 – 80	32 – 16.4	1 1/4"	14.294,00
NKm 2/3-GE	48SN2115A1U	0.55	0.75	10 – 80	47 – 24		14.818,00
NKm 2/4-GE	48SN2120A1U	0.75	1	10 – 80	62.5 – 32		15.577,00
NKm 2/5-GE	48SN2125A1U	1.1	1.5	10 – 80	78 – 40		16.336,00
NKm 2/6-GE	48SN2130A1U	1.5	2	10 – 80	94 – 48		17.677,00
NKm 4/3-GE	48SN2140A1U	0.55	0.75	20 – 120	39 – 12		14.818,00
NKm 4/4-GE	48SN2145A1U	0.75	1	20 – 120	52 – 16		15.577,00
NKm 4/5-GE	48SN2150A1U	1.1	1.5	20 – 120	65 – 20		16.336,00
NKm 4/6-GE	48SN2155A1U	1.5	2	20 – 120	78 – 24		17.677,00
NKm 8/3-GE	48SN2170A1U	1.1	1.5	40 – 160	39 – 16.2		16.336,00
NKm 8/4-GE	48SN2175A1U	1.5	2	40 – 160	52 – 21.6		17.677,00

- Standardní délka přívodního kabelu: 10 m

(DRINCABLE® přívodní kabel schválen pro pitnou vodu "WRAS" v souladu s BS 6920, schváleno pod č. 7513)



NK Ponorná vícestupňová čerpadla bez plovákového spínače

Typ		Výkon P2		Prac. charakteristiky		Připojení	Ceníková cena Kč bez DPH
Jednofáz	Code	kW	HP	Q l/min	H m		
NKm 2/2	48SN0110A1U	0.37	0.5	10 – 80	32 – 16.4	1 1/4"	14.002,00
NKm 2/3	48SN0115A1U	0.55	0.75	10 – 80	47 – 24		14.527,00
NKm 2/4	48SN0120A1U	0.75	1	10 – 80	62.5 – 32		15.285,00
NKm 2/5	48SN0125A1U	1.1	1.5	10 – 80	78 – 40		16.044,00
NKm 2/6	48SN0130A1U	1.5	2	10 – 80	94 – 48		17.385,00
NKm 4/3	48SN0140A1U	0.55	0.75	20 – 120	39 – 12		14.527,00
NKm 4/4	48SN0145A1U	0.75	1	20 – 120	52 – 16		15.285,00
NKm 4/5	48SN0150A1U	1.1	1.5	20 – 120	65 – 20		16.044,00
NKm 4/6	48SN0155A1U	1.5	2	20 – 120	78 – 24		17.385,00
NKm 8/3	48SN0170A1U	1.1	1.5	40 – 160	39 – 16.2		16.044,00
NKm 8/4	48SN0175A1U	1.5	2	40 – 160	52 – 21.6		17.385,00

Třífáz

NK 2/2	48SN0110AU	0.37	0.5	10 – 80	32 – 16.4	1 1/4"	14.585,00
NK 2/3	48SN0115AU	0.55	0.75	10 – 80	47 – 24		15.110,00
NK 2/4	48SN0120AU	0.75	1	10 – 80	62.5 – 32		15.869,00
NK 2/5	48SN0125AU	1.1	1.5	10 – 80	78 – 40		16.336,00
NK 2/6	48SN0130AU	1.5	2	10 – 80	94 – 48		17.677,00
NK 4/3	48SN0140AU	0.55	0.75	20 – 120	39 – 12		15.110,00
NK 4/4	48SN0145AU	0.75	1	20 – 120	52 – 16		15.869,00
NK 4/5	48SN0150AU	1.1	1.5	20 – 120	65 – 20		16.336,00
NK 4/6	48SN0155AU	1.5	2	20 – 120	78 – 24		17.677,00
NK 8/3	48SN0170AU	1.1	1.5	40 – 160	39 – 16.2		16.336,00
NK 8/4	48SN0175AU	1.5	2	40 – 160	52 – 21.6		17.677,00

- Standardní délka přívodního kabelu: 10 m

(DRINCABLE® přívodní kabel schválen pro pitnou vodu "WRAS" v souladu s BS 6920, schváleno pod č. 7513)

- Oběžná kola: Noryl
- Dvě nezávislé mechanické ucpávky v olejové lázni
- Tepelná pojistka ve vnitřní motoru
- Patent č. EP14755156,8
- Patent č. EP2313658

Příplatek za verzi čerpadla s přívodním kabelem 20 m

Kč bez DPH 992,00

Ponorná drenážní čerpadla



TOP Drenážní čerpadla pro čistou a nebo lehce zakalenou vodu								
Typ		Výkon P2		Prac. charakteristiky		Připojení	Hadicové šroubení	Ceníková cena
Jednofáz	Code	kW	HP	Q l/min	H m	DN	mm	Kč bez DPH
TOP 1	48TOP11A1	0.25	0.33	20 – 160	6 – 1	1¼"	Ø 25	4.813,00
TOP 2	48TOP12A1	0.37	0.50	20 – 220	8 – 1		Ø 35	4.659,00
TOP 3	48TOP13A1	0.55	0.75	20 – 260	10 – 2		Ø 35	5.776,00
TOP 4	48TOP142A1U	0.75	1	20 – 320	12.5 – 2	1½"	Ø 41	9.451,00
TOP 5	48TOP152A1U	0.92	1.25	20 – 360	15 – 2.5			9.860,00

- Přívodní kabel:
 - 5 m standard se zástrčkou
 - 10 m standard se zástrčkou u typových velikostí TOP 4-5 (jednofáz)
- Dvě mechanické ucpávky v olejové lázni u typových velikostí TOP 4-5
- Plovákový spínač
- Hřídel: nerez ocel AISI 431
- Patent č. IT0001428923
- Registrovaný design EU č. 342159-0011



Verze s magnetickým plovákovým spínačem (určeno pro úzké jímky)								
TOP 1 - GM	48TOP11A1SJR	0.25	0.33	20 – 160	6 – 1	1¼"	Ø 25	5.455,00
TOP 2 - GM	48TOP12A1SJR	0.37	0.50	20 – 220	8 – 1		Ø 35	5.601,00
TOP 3 - GM	48TOP13A1SJR	0.55	0.75	20 – 260	10 – 2		Ø 35	6.418,00
TOP 4 - GM	48TOP142A1USJR	0.75	1	20 – 320	12.5 – 2	1½"	Ø 41	10.093,00
TOP 5 - GM	48TOP152A1USJR	0.92	1.25	20 – 360	15 – 2.5			10.501,00

- Přívodní kabel:
 - 5 m standard se zástrčkou
 - 10 m standard se zástrčkou u typových velikostí TOP 4-5 GM (jednofáz)
- Dvě mechanické ucpávky v olejové lázni u typových velikostí TOP 4-5 GM
- Vertikální posuvný magnetický plovákový spínač



Verze pro čerpání chemicky agresivních kapalin								
TOP 2 - LA	48TOPX12A1U	0.37	0.50	20 – 220	8 – 1	1¼"	Ø 35	7.059,00
TOP 3 - LA	48TOPX13A1U	0.55	0.75	20 – 260	10 – 2			7.876,00

- Standardní délka přívodního kabelu se zástrčkou: 10 m

• TOP-LA - materiálové provedení kovových součástí v kontaktu s čerpanou kapalinou nerez ocel AISI 316

Upozornění: norma EN 60335-2-41 vyžaduje pro venkovní aplikace délku přívodního kabelu 10m

Příplatek za verzi čerpadla s přívodním kabelem 10 m

Kč bez DPH
554,00

Ponorná drenážní čerpadla



TOP-FLOOR Ponorná drenážní čerpadla na čistou vodu - nízké sání

Typ		Výkon P2		Prac. charakteristiky		Přípojení	Hadicové šroubení	Ceníková cena
Jednofáz	Code	kW	HP	Q l/min	H m	DN	mm	Kč bez DPH
TOP 1 - FLOOR	48TOPF11A1	0.25	0.33	20 - 120	6 - 2	1 1/4"	Ø 25	4.813,00
TOP 2 - FLOOR	48TOPF12A1	0.37	0.50	20 - 150	8 - 2.4		Ø 35	4.959,00
TOP 3 - FLOOR	48TOPF13A1	0.55	0.75	20 - 170	9.8 - 2.6		Ø 35	5.776,00

- Standardní délka přívodního kabelu se zástrčkou: 5 m
- Registrovaný design EU č. 342159-0011

• Čerpadlo je konstrukčně navrženo tak, aby bylo zaručeno sání do 2 mm nad úroveň terénu

Verze pro čerpání chemicky agresivních kapalin

Typ		Výkon P2		Prac. charakteristiky		Přípojení	Hadicové šroubení	Ceníková cena
Jednofáz	Code	kW	HP	Q l/min	H m	DN	mm	Kč bez DPH
TOP 1 - FLOOR/LA	48TOPFX11A1U	0.25	0.33	20 - 120	6 - 2	1 1/4"	Ø 25	6.884,00
TOP 2 - FLOOR/LA	48TOPFX12A1U	0.37	0.50	20 - 150	8 - 2.4		Ø 35	7.059,00
TOP 3 - FLOOR/LA	48TOPFX13A1U	0.55	0.75	20 - 170	9.8 - 2.6		Ø 35	7.876,00

- Standardní délka přívodního kabelu se zástrčkou: 10 m

• TOP-FLOOR/LA materiálové provedení kovových součástí v kontaktu s čerpanou kapalinou nerez ocel AISI 316

Příplatek za verze čerpadel TOP FLOOR a TOP FLOOR-LA s plovákovým spínačem:

Kč bez DPH

554,00



TOP-VORTEX Ponorná kalová čerpadla

Typ		Výkon P2		Prac. charakteristiky		Přípojení	Průchodnost	Hadicové šroubení	Ceníková cena
Jednofáz	Code	kW	HP	Q l/min	H m	DN	mm	mm	Kč bez DPH
TOP 1 - VORTEX	48TOPV11A1	0.25	0.33	20 - 140	6.3 - 1.6	1 1/4"	Ø 25	Ø 35	5.134,00
TOP 2 - VORTEX	48TOPV12A1	0.37	0.50	20 - 155	7.1 - 2				5.251,00
TOP 3 - VORTEX	48TOPV13A1	0.55	0.75	20 - 170	8.2 - 2.8				6.068,00

- Přívodní kabel se zástrčkou 5m standard
- Plovákový spínač
- Oběžné kolo: VORTEX - technopolymer
- Patent č. IT0001428923
- Registrovaný design EU č. 342159-0011

Verze s magnetickým plovákovým spínačem (určeno pro úzké jímky)

Typ		Výkon P2		Prac. charakteristiky		Přípojení	Průchodnost	Hadicové šroubení	Ceníková cena
Jednofáz	Code	kW	HP	Q l/min	H m	DN	mm	mm	Kč bez DPH
TOP 1 - VORTEX / GM	48TOPV11A1SJR	0.25	0.33	20 - 140	6.3 - 1.6	1 1/4"	Ø 25	Ø 35	5.834,00
TOP 2 - VORTEX / GM	48TOPV12A1SJR	0.37	0.50	20 - 155	7.1 - 2				5.951,00
TOP 3 - VORTEX / GM	48TOPV13A1SJR	0.55	0.75	20 - 170	8.2 - 2.8				6.768,00

- Přívodní kabel se zástrčkou 5m standard
- Vertikální posuvný magnetický plovákový spínač

• Na přání - pro čerpadla typových řad TOP

Zpětná klapka se šroubením 1 1/4"

| Code ASR5023118W |



Kč bez DPH 205,00

Upozornění: norma EN 60335-2-41 vyžaduje pro venkovní aplikace délku přívodního kabelu 10m

Příplatek za verzi čerpadla s přívodním kabelem 10 m

Kč bez DPH 554,00

Ponorná kalová čerpadla



TEX Ponorná kalová čerpadla s oběžným kolem VORTEX									
Typ		Výkon P2		Prac. charakteristiky		Připojení	Průchodnost	Hadicevé šroubení	Ceníková cena
Jednofáz	Code	kW	HP	Q l/min	H m	DN	mm	mm	Kč bez DPH
TEX 2	48TEX02A1	0.37	0.50	20 – 220	8.3 – 2	1 1/4"	Ø 30	Ø 40	6.534,00
TEX 3	48TEX03A1	0.55	0.75	20 – 240	9.8 – 3				7.002,00

- Přívodní kabel v délce 5 m se zástrčkou
- Vertikální posuvný magnetický plovákový spínač
- Oběžné kolo: VORTEX z technopolymeru vyztuženého skelnými vlákny
- Výtlačné koleno na hadici
- Registrovaný design EU č. 005205556
- TEX® registrovaná evropská ochranná známka č. 017884160

• **Volba automatického nebo ručního ovládání**



Automatické



Ruční

Upozornění: norma EN 60335-2-41 vyžaduje pro venkovní aplikace délku přívodního kabelu 10m

Příplatek za verzi čerpadla s přívodním kabelem 10 m

Kč bez DPH 554,00

Ponorné vícestupňové čerpadlo určené k čerpání ADBLUE®



TOP MULTI-AD určeno k čerpání ADBLUE®									
Typ		Výkon P2		Prac. charakteristiky		Připojení	Ceníková cena		
Jednofáz	Code	kW	HP	Q l/min	H m	DN	Kč bez DPH		
TOP MULTI 1-AD	48TPM050A1ADB	0.37	0.50	10 – 70	25 – 5	1 1/4"	7.759,00		

- **Vícestupňové ponorné čerpadlo TOP MULTI 1-AD je určeno k čerpání čisté kapaliny, která je definována dle normy ISO 22241 jako AUS 32 (32,5 % vodný roztok močoviny)**

- Tato kapalina je ekvivalent jiným komerčním ochranným značkám známým jako:
 - AdBlue® (ochranná známka registrovaná společností Verband der Automobil industrie VDA)
 - DEF (dieselový výfukový systém)
 - Arla 32 (Agente Redutor Líquido de Óxido de Nitrogênio Automotivo)



PLUG & DRAIN Pohotovostní sestava proti záplavám

Typ	CODE	Výkon P2		Prac. charakteristiky		Ceníková cena Kč bez DPH
		kW	HP	Q l/min	H m	
PLUG & DRAIN – TOP2 FLOOR	ASSKPDESTOP2FA1	0.37	0.50	20 – 150	8 – 2.4	11.085,00
PLUG & DRAIN – TOP3	ASSKPDESTOP3A1	0.55	0.75	20 – 260	10 – 2	11.902,00
PLUG & DRAIN – RXm2	ASSKPDSRX2A1	0.37	0.50	20 – 190	9.5 – 2.8	13.477,00
PLUG & DRAIN – RXm3	ASSKPDSRX3A1	0.55	0.75	20 – 220	11.5 – 3.5	14.294,00

Součásti sestavy

Ponorná drenážní čerpadla TOP-TOP FLOOR a RXm

- Jednofázová čerpadla 230 V - 50 Hz
- Tepelná pojistka ve vinutí motoru
- Přívodní kabel v délce 10 m se zástrčkou
- Plovákový spínač
- Rychlospojka typu "STORZ"



PVC hadice

- Rychlospojka typu "STORZ"
- Hadice v celkové délce 12,5 m
- Průměr hadice 1¼"



Plastová přepravka

- Kompletní sestava pro snadnou manipulaci a stabilní provoz čerpadla s využitím obalu jako sacího koše. Jednoduchý provoz čerpadla i bez plastové přepravky.
- Plastová přepravka je doplněna o praktické víko umožňující snadné uskladnění sestavy PLUG & DRAIN a jeho připravenost pro další použití.



PLUG & DRAIN

PLUG & DRAIN je nepostradatelná a praktická nouzová sada pro efektivní a rychlé řešení záplav v garážích, sklepech a pod. Díky všestranným čerpadlům a 12,5 metru dlouhé PVC hadici je možné rychle vyčerpávat zaplavenou oblast. V případě potřeby je možné využít plastové přepravky jako filtru.

S PLUG & DRAIN můžete zcela vyčerpávat oblast zasaženou zaplavením: čerpadlo může ve skutečnosti nasát vodu až do úrovně pouhých 2 mm ode dna.

S PLUG & DRAIN máte vše co potřebujete, připraveno k okamžitému použití:

- čerpadlo s namontovanou rychlospojkou, 10 metry přívodního kabele se zástrčkou a s plovákovým spínačem;
- PVC hadice s rychlospojkou;
- plastová přepravka využitelná jako účinný filtr proti objemným zbytkům blokujících odtok vody.





RX Drenážní čerpadla pro čistou a nebo lehce zakalenou vodu							
Typ		Výkon P2		Prac. charakteristiky		Přípojení	Ceníková cena
Jednofáz	Code	kW	HP	Q l/min	H m	DN	Kč bez DPH
RXm 1	48TXP11A1	0.25	0.33	20 – 160	7 – 2	1¼"	7.059,00
RXm 2	48TXP12A1	0.37	0.50	20 – 190	9.5 – 2.8		7.351,00
RXm 3	48TXP13A1	0.55	0.75	20 – 220	11.5 – 3.5		8.168,00
RXm 4	48TXP24A1U	0.75	1	20 – 270	15 – 4.2	1½"	20.011,00
RXm 5	48TXP25A1U	1.1	1.5	20 – 320	19.5 – 5		20.770,00

Třífáz							
	Code	kW	HP	Q l/min	H m	DN	Ceníková cena
RX 1	48TXP11A	0.25	0.33	20 – 160	7 – 2	1¼"	7.584,00
RX 2	48TXP12A	0.37	0.50	20 – 190	9.5 – 2.8		7.818,00
RX 3	48TXP13A	0.55	0.75	20 – 220	11.5 – 3.5		8.693,00
RX 4	48TXP24AU	0.75	1	20 – 270	15 – 4.2	1½"	20.303,00
RX 5	48TXP25AU	1.1	1.5	20 – 320	19.5 – 5		20.770,00

- Přívodní kabel:
 - 5 m standard se zástrčkou
 - 10 m standard se zástrčkou u typových velikostí RX 4-5 (jednofáz)
- Dvě mechanické ucpávky v olejové lázni u typových velikostí RX 4-5
- Plovákový spínač
- Hřídel: nerez ocel AISI 431
- Oběžné kolo: nerez ocel AISI 304
- Patent č. IT0001428923 (RX 1-2-3)

Verze s magnetickým plovákovým spínačem (určeno pro úzké jímky)							
Jednofáz							
	Code	kW	HP	Q l/min	H m	DN	Ceníková cena
RXm 1 - GM	48TXPG11A1	0.25	0.33	20 – 160	7 – 2	1¼"	7.818,00
RXm 2 - GM	48TXPG12A1	0.37	0.50	20 – 190	9.5 – 2.8		8.110,00
RXm 3 - GM	48TXPG13A1	0.55	0.75	20 – 220	11.5 – 3.5		8.984,00
RXm 4 - GM	48TXPG24A1U	0.75	1	20 – 270	15 – 4.2	1½"	20.711,00
RXm 5 - GM	48TXPG25A1U	1.1	1.5	20 – 320	19.5 – 5		21.589,00

- Přívodní kabel:
 - 5 m standard se zástrčkou
 - 10 m standard se zástrčkou u typových velikostí RXm 4-5 GM (jednofáz)
- Dvě mechanické ucpávky v olejové lázni u typových velikostí RX 4-5 GM
- Vertikální posuvný magnetický plovákový spínač
- Oběžné kolo: nerez ocel AISI 304
- Hřídel: nerez ocel AISI 431
- Patent č. EP2313658
- Patent č. IT0001428923 (RX 1-2-3 GM)

• Na přání - pro čerpadla typových řad RX

Zpětná klapka se šroubením 1¼"

| Code ASR5023218W |



Kč bez DPH
234,00

Upozornění: norma EN 60335-2-41 vyžaduje pro venkovní aplikace délku přívodního kabelu 10m

Příplatek za verzi čerpadla s přívodním kabelem 10 m

Kč bez DPH 554,00

Ponorná kalová čerpadla v celonerezovém provedení



RX-VORTEX		Ponorná kalová čerpadla						
Typ		Výkon P2		Prac. charakteristiky		Připojení	Průchodnost	Ceníková cena
Jednofáz	Code	kW	HP	Q l/min	H m	DN	mm	Kč bez DPH
RXm 2/20	48TXV12A1	0.37	0.50	20 – 190	7.5 – 2	1¼"	Ø 20	7.701,00
RXm 3/20	48TXV13A1	0.55	0.75	20 – 240	9.5 – 2			8.226,00
RXm 4/40	48TXV24A1U	0.75	1	20 – 340	11 – 2	1½"	Ø 40	20.361,00
RXm 5/40	48TXV25A1U	1.1	1.5	20 – 380	12.5 – 2			21.236,00
Třífáz								
RX 2/20	48TXV12A	0.37	0.50	20 – 190	7.5 – 2	1¼"	Ø 20	8.051,00
RX 3/20	48TXV13A	0.55	0.75	20 – 240	9.5 – 2			8.810,00
RX 4/40	48TXV24AU	0.75	1	20 – 340	11 – 2	1½"	Ø 40	20.828,00
RX 5/40	48TXV25AU	1.1	1.5	20 – 380	12.5 – 2			21.236,00

- Přívodní kabel:
 - 5 m standard se zástrčkou
 - 10 m standard se zástrčkou u typových velikostí RXm 4-5/40 (jednofáz)
- Dvě mechanické ucpávky v olejové lázni u typových velikostí RX 4-5/40
- Oběžné kolo: nerez ocel AISI 304
- Hřídel: nerez ocel AISI 431
- Patent č. EP2313658



Verze s magnetickým plovákovým spínačem (určeno pro úzké jímky)								
Jednofáz								
RXm 2/20 - GM	48TXVG12A1	0.37	0.50	20 – 190	7.5 – 2	1¼"	Ø 20	8.401,00
RXm 3/20 - GM	48TXVG13A1	0.55	0.75	20 – 240	9.5 – 2			8.926,00
RXm 4/40 - GM	48TXVG24A1U	0.75	1	20 – 340	11 – 2	1½"	Ø 40	21.061,00
RXm 5/40 - GM	48TXVG25A1U	1.1	1.5	20 – 380	12.5 – 2			21.936,00

- Vertikální posuvný magnetický plovákový spínač
- Přívodní kabel:
 - 5 m standard se zástrčkou
 - 10 m standard se zástrčkou u typových velikostí RXm 4-5/40 GM (jednofáz)
- Dvě mechanické ucpávky v olejové lázni u typových velikostí RX 4-5/40 GM
- Oběžné kolo: nerez ocel AISI 304
- Hřídel: nerez ocel AISI 431
- Patent č. EP2313658

• Na přání - pro čerpadla typových řad RX

Zpětná klapka se šroubením 1¼"

| Code ASR5023218W |



Kč bez DPH
234,00

Upozornění: norma EN 60335-2-41 vyžaduje pro venkovní aplikace délku přívodního kabelu 10m

Příplatek za verzi čerpadla s přívodním kabelem 10 m

Kč bez DPH
554,00

Ponorná drenážní čerpadla



D Drenážní čerpadla pro čistou a nebo lehce zakalenou vodu

Typ		Výkon P2		Prac. charakteristiky		Připojení	Ceníková cena
Jednofáz	Code	kW	HP	Q l/min	H m	DN	Kč bez DPH
Dm 8	48SGD908A1	0.55	0.75	25 – 250	12.5 – 3	1½"	10.035,00
Dm 10	48SGD910A1	0.75	1	25 – 300	15.5 – 3		10.443,00
Dm 20	48SGD920A1	0.75	1	25 – 250	19 – 8		10.618,00
Dm 30	48SGD930A1U	1.1	1.5	25 – 275	26 – 9		12.835,00

Třífáz		Výkon P2		Prac. charakteristiky		Připojení	Ceníková cena
D	Code	kW	HP	Q l/min	H m	DN	Kč bez DPH
D 8	48SGD908A	0.55	0.75	25 – 250	12.5 – 3	1½"	10.355,00
D 10	48SGD910A	0.75	1	25 – 300	15.5 – 3		10.764,00
D 20	48SGD920A	0.75	1	25 – 250	19 – 8		10.939,00
D 30	48SGD930AU	1.1	1.5	25 – 275	26 – 9		12.835,00

- Přívodní kabel:
 - 5 m standard se zástrčkou (jednofázové provedení)
 - 10 m standard se zástrčkou u typu Dm 30 (jednofáz)
- Dvě mechanické ucpávky v olejové lázni
- Oběžné kolo: technopolymer
- Hřídel: nerez ocel AISI 431
- Patent č. EP2313658

Kč bez DPH

- **Příplatek za verzi čerpadla s přívodním kabelem 10 m**

554,00



ZX2 Ponorná kalová čerpadla "VORTEX" na špinavou vodu

Typ		Výkon P2		Prac. charakteristiky		Připojení	Průchodnost	Ceníková cena
Jednofáz	Code	kW	HP	Q l/min	H m	DN	mm	Kč bez DPH
ZXm 2/30	48SDZX230A1	0.55	0.75	25 – 320	12.5 – 2	1½"	Ø 30	9.626,00
ZXm 2/40	48SDZX240A1	0.55	0.75	25 – 400	11 – 2		Ø 40	9.802,00

- Přívodní kabel v délce 5 m se zástrčkou
- Tělo čerpadla z technopolymeru
- Oběžné kolo: VORTEX z technopolymeru
- Dvě mechanické ucpávky v olejové lázni
- Hřídel: nerezová ocel AISI 431
- Výtlačné kolena na hadici
- Patent č. EP2313658 – Patent č. IT0001428923

Verze s magnetickým plovákovým spínačem (určeno pro úzké jímky)

ZXm 2/30-GM	48SDZX230A1SJR	0.55	0.75	25 – 320	12.5 – 2	1½"	Ø 30	10.064,00
ZXm 2/40-GM	48SDZX240A1SJR	0.55	0.75	25 – 400	11 – 2		Ø 40	10.239,00

- Přívodní kabel v délce 5 m se zástrčkou
- Tělo čerpadla z technopolymeru
- Oběžné kolo: VORTEX z technopolymeru
- Dvě mechanické ucpávky v olejové lázni
- Hřídel: nerezová ocel AISI 431
- Výtlačné koleno na hadici
- Vertikální posuvný magnetický plovákový spínač

Kč bez DPH
554,00

- **Příplatek za verzi čerpadla s přívodním kabelem 10 m**

Upozornění: norma EN 60335-2-41 vyžaduje pro venkovní aplikace délku přívodního kabelu 10m

Ponorná kalová čerpadla



ZX1 Ponorná kalová čerpadla "VORTEX" na špinavou vodu								
Typ		Výkon P2		Prac. charakteristiky		Připojení	Průchodnost	Ceníková cena
Jednofáz	Code	kW	HP	Q l/min	H m	DN	mm	Kč bez DPH
ZXm 1B/40	48SDZE4BA1	0.50	0.70	25 – 350	8.5 – 1	1½"	Ø 40	9.451,00
ZXm 1A/40	48SDZE4AA1	0.60	0.85	25 – 400	10.5 – 1.5			9.626,00

- Vpřívodní kabel v délce 5 m se zástrčkou
- Oběžné kolo: VORTEX z technopolymeru
- Výtlačné koleno na hadici

Kč bez DPH 554,00

• **Příplatek za verzi čerpadla s přívodním kabelem 10 m**



VX Ponorná kalová čerpadla "VORTEX" na odpadní vodu								
Typ		Výkon P2		Prac. charakteristiky		Připojení	Průchodnost	Ceníková cena
Jednofáz	Code	kW	HP	Q l/min	H m	DN	mm	Kč bez DPH
VXm 8/35	48SGV90A0A1	0.55	0.75	50 – 350	8 – 1	1½"	Ø 40	10.501,00
VXm 10/35	48SGV91A0A1	0.75	1	50 – 400	10 – 2			10.910,00
VXm 15/35	48SGV91B0A1U	1.1	1.5	50 – 500	13.5 – 2			13.477,00
VXm 20/35	48SGV91B2A1U	1.5	2	50 – 600	15 – 1.5			15.927,00
VXm 8/50	48SGV91C0A1	0.55	0.75	50 – 450	6 – 1.5	2"	Ø 50	10.793,00
VXm 10/50	48SGV91D0A1	0.75	1	50 – 550	8.5 – 1.5			11.202,00
VXm 15/50	48SGV91E0A1U	1.1	1.5	50 – 650	11 – 2			13.768,00
VXm 20/50	48SGV91E2A1U	1.5	2	50 – 750	13 – 2.5			16.219,00

Třífáz		Výkon P2		Prac. charakteristiky		Připojení	Průchodnost	Ceníková cena
Jednofáz	Code	kW	HP	Q l/min	H m	DN	mm	Kč bez DPH
VX 8/35	48SGV90A0A	0.55	0.75	50 – 350	8 – 1	1½"	Ø 40	10.793,00
VX 10/35	48SGV91A0A	0.75	1	50 – 400	10 – 2			11.202,00
VX 15/35	48SGV91B0AU	1.1	1.5	50 – 500	13.5 – 2			13.477,00
VX 20/35	48SGV91B2AU	1.5	2	50 – 600	15 – 1.5			15.927,00
VX 8/50	48SGV91C0A	0.55	0.75	50 – 450	6 – 1.5	2"	Ø 50	11.085,00
VX 10/50	48SGV91D0A	0.75	1	50 – 550	8.5 – 1.5			11.493,00
VX 15/50	48SGV91E0AU	1.1	1.5	50 – 650	11 – 2			13.768,00
VX 20/50	48SGV91E2AU	1.5	2	50 – 750	13 – 2.5			16.219,00

- Přívodní kabel:
 - 5 m standard se zástrčkou (jednofázové provedení)
 - 10 m standard se zástrčkou u typu VX 15/35, VX 15/50
- Dvě mechanické ucpávky v olejové lázni
- Oběžné kolo: VORTEX - nerez ocel AISI 304
- Patent č. EP2313658 – Patent č. IT0001428923

Kč bez DPH 554,00

• **Příplatek za verzi čerpadla s přívodním kabelem 10 m**



BC Ponorná kalová čerpadla s kanálovým oběžným kolem na odpadní vodu								
Typ		Výkon P2		Prac. charakteristiky		Připojení	Průchodnost	Ceníková cena
Jednofáz	Code	kW	HP	Q l/min	H m	DN	mm	Kč bez DPH
BCm 10/50	48SGM81A0A1	0.75	1	50 – 600	11 – 2	2"	Ø 50	12.952,00
BCm 15/50	48SGM82A0A1U	1.1	1.5	50 – 750	14 – 2			15.285,00
BCm 20/50	48SGM82A2A1U	1.5	2	50 – 850	16 – 3			17.677,00

Třífáz		Výkon P2		Prac. charakteristiky		Připojení	Průchodnost	Ceníková cena
Jednofáz	Code	kW	HP	Q l/min	H m	DN	mm	Kč bez DPH
BC 10/50	48SGM81A0A	0.75	1	50 – 600	11 – 2	2"	Ø 50	13.185,00
BC 15/50	48SGM82A0AU	1.1	1.5	50 – 750	14 – 2			15.285,00
BC 20/50	48SGM82A2AU	1.5	2	50 – 850	16 – 3			17.677,00

- Přívodní kabel:
 - 5 m standard se zástrčkou (jednofázové provedení)
 - 10 m standard u typu BC 15/50, BC 20/50
- Dvě mechanické ucpávky v olejové lázni
- Oběžné kolo: Dvoukanálové - litá nerez ocel AISI 304
- Patent n. EP2313658 – Patent n. IT0001428923

Kč bez DPH 554,00

• **Příplatek za verzi čerpadla s přívodním kabelem 10 m**

Upozornění: norma EN 60335-2-41 vyžaduje pro venkovní aplikace délku přívodního kabelu 10m



VX-ST Ponorná kalová čerpadla "VORTEX" na odpadní vodu								
Typ		Výkon P2		Prac. charakteristiky		Připojení	Průchodnost	Ceníková cena
Jednofáz	Code	kW	HP	Q l/min	H m			
VXm 8/35 - ST	48SGV96A0A1U	0.55	0.75	50 - 350	8.5 - 1	1½"	Ø 40	12.077,00
VXm 10/35 - ST	48SGV96B0A1U	0.75	1	50 - 400	10.5 - 2			12.427,00
VXm 15/35 - ST	48SGV96C0A1U	1.1	1.5	50 - 500	14 - 2			14.877,00
VXm 20/35 - ST	48SGV96C2A1U	1.5	2	50 - 525	16.5 - 2.5			17.385,00
VXm 8/50 - ST	48SGV96D0A1U	0.55	0.75	50 - 450	7 - 1.5	2"	Ø 50	12.427,00
VXm 10/50 - ST	48SGV96E0A1U	0.75	1	50 - 550	9.5 - 1.5			12.718,00
VXm 15/50 - ST	48SGV96F0A1U	1.1	1.5	50 - 650	13 - 2			15.169,00
VXm 20/50 - ST	48SGV96F2A1U	1.5	2	50 - 700	14.5 - 3			17.677,00
Třífáz								
VX 8/35 - ST	48SGV96A0AU	0.55	0.75	50 - 350	8.5 - 1	1½"	Ø 40	12.602,00
VX 10/35 - ST	48SGV96B0AU	0.75	1	50 - 400	10.5 - 2			12.893,00
VX 15/35 - ST	48SGV96C0AU	1.1	1.5	50 - 500	14 - 2			14.877,00
VX 20/35 - ST	48SGV96C2AU	1.5	2	50 - 525	16.5 - 2.5			17.385,00
VX 8/50 - ST	48SGV96D0AU	0.55	0.75	50 - 450	7 - 1.5	2"	Ø 50	12.923,00
VX 10/50 - ST	48SGV96E0AU	0.75	1	50 - 550	9.5 - 1.5			13.010,00
VX 15/50 - ST	48SGV96F0AU	1.1	1.5	50 - 650	13 - 2			15.169,00
VX 20/50 - ST	48SGV96F2AU	1.5	2	50 - 700	14.5 - 3			17.677,00

• Oběžné kolo: VORTEX - nerez ocel AISI 304

• **Příplatek za verzi čerpadla s hřídelí z nerez oceli AISI 316L**

+ 1.692,00 Kč bez DPH



BC-ST Ponorná kalová čerpadla s kanálovým oběžným kolem na odpadní vodu								
Typ		Výkon P2		Prac. charakteristiky		Připojení	Průchodnost	Ceníková cena
Jednofáz	Code	kW	HP	Q l/min	H m			
BCm 10/50 - ST	48SGM88A0A1U	0.75	1	50 - 600	11 - 2	2"	Ø 50	14.585,00
BCm 15/50 - ST	48SGM88B0A1U	1.1	1.5	50 - 750	14 - 2			16.452,00
BCm 20/50 - ST	48SGM88B2A1U	1.5	2	50 - 850	16 - 3			18.961,00
Třífáz								
BC 10/50 - ST	48SGM88A0AU	0.75	1	50 - 600	11 - 2	2"	Ø 50	15.052,00
BC 15/50 - ST	48SGM88B0AU	1.1	1.5	50 - 750	14 - 2			16.452,00
BC 20/50 - ST	48SGM88B2AU	1.5	2	50 - 850	16 - 3			18.961,00

• Oběžné kolo: Dvukanálové - litá nerez ocel AISI 304

• **Příplatek za verzi čerpadla s hřídelí z nerez oceli AISI 316L**

+ 1.692,00

- Těleso čerpadla: lisovaná nerez ocel AISI 304
- Přívodní kabel v délce 10 m. Jednofázová verze se zástrčkou
- Dvě mechanické ucpávky v olejové lázni
- Hřídel: nerez ocel AISI 431
- Patent č. EP2313658 – Patent č. IT0001428923

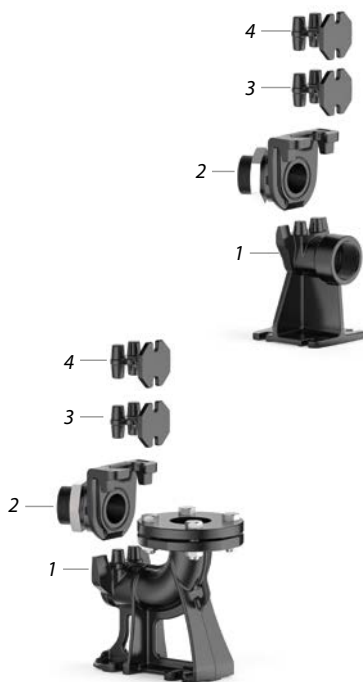

- 1 - Patní koleno
 2 - Vodící příruba (lze objednat a dodat samostatně)
 3 - Středový držák (pouze na vyžádání)
 4 - držák vodících tyčí

SPOUŠTĚCÍ ZAŘÍZENÍ

Ceníková cena

Horizontální verze s vodícími tyčemi o \varnothing 3/4"

Kč bez DPH

Pro VX /35-ST	Code ASSPVX35ST	2"	2.917,00
Pro VX /50-ST, BC /50-ST	Code ASSPVX50ST	2"	3.034,00

- Sestava spouštěcího zařízení obsahuje:
 - patní koleno
 - vodící příruba vč. šroubů a těsnění
 - držák vodících tyčí

Ceníková cena

Vertikální verze s vodícími tyčemi o \varnothing 3/4"

Kč bez DPH

Pro VX /35-ST	Code ASSPVX35STV	2 1/2"	5.018,00
Pro VX /50-ST, BC /50-ST	Code ASSPVX50STV	2 1/2"	5.193,00

- Sestava spouštěcího zařízení obsahuje:
 - patní koleno vč. protipříruba, šroubů a těsnění
 - vodící příruba vč. šroubů a těsnění
 - držák vodících tyčí

Kč bez DPH

Vodící příruba (lze objednat a dodat samostatně)

Pro VX /35-ST	Code ASSFL005	1.138,00
Pro VX /50-ST, BC /50-ST	Code ASSFL006	1.284,00

- Včetně šroubů a těsnění

Kč bez DPH

Středový držák (pouze na vyžádání)

Pro vodící tyče o \varnothing 3/4"	Code 859SV340INTFA	525,00
--------------------------------------	--------------------	---------------

Kč bez DPH

Vodící tyče (nerez ocel AISI 304)

Vodící tyč \varnothing 3/4" délka 2m	Cod. 54SARTG0052F	2.363,00
Vodící tyč \varnothing 3/4" délka 3m	Cod. 54SARTG0053F	3.209,00
Vodící tyč \varnothing 3/4" délka 6m	Cod. 54SARTG0056F	5.718,00

- Pro zajištění stability vkládejte středový držák každé 2m



Horizontální výtlač



Vertikální výtlač

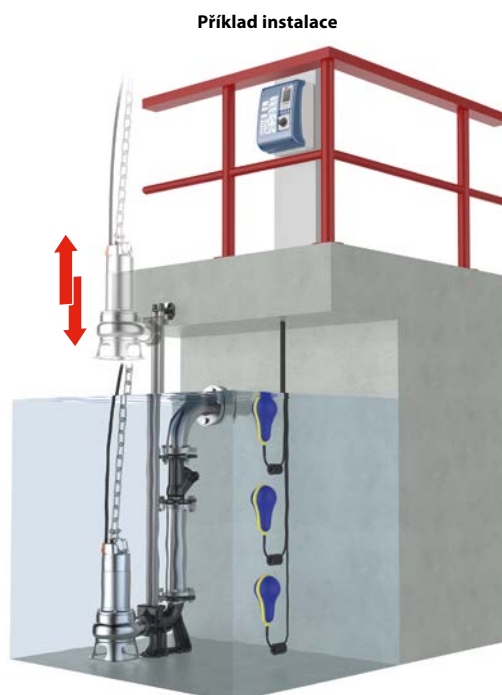

Příklad instalace



VX-MF Ponorná kalová čerpadla "VORTEX" na odpadní vodu								
Typ		Výkon P2		Prac. charakteristiky		Připojení	Průchodnost	Ceníková cena
Jednofáz	Code	kW	HP	Q l/min	H m	DN	mm	Kč bez DPH
VXm 8/35 - MF	48SGV92A0A1U	0.55	0.75	50 - 350	8 - 1	1½"	Ø 40	19.544,00
VXm 10/35 - MF	48SGV92B0A1U	0.75	1	50 - 400	10 - 2			19.777,00
VXm 15/35 - MF	48SGV92C0A1U	1.1	1.5	50 - 500	13.5 - 2			22.344,00
VXm 20/35 - MF	48SGV92C2A1U	1.5	2	50 - 600	15 - 1.5			24.795,00
VXm 8/50 - MF	48SGV92D0A1U	0.55	0.75	50 - 450	6 - 1.5	2"	Ø 50	19.836,00
VXm 10/50 - MF	48SGV92E0A1U	0.75	1	50 - 550	8.5 - 1.5			20.128,00
VXm 15/50 - MF	48SGV92F0A1U	1.1	1.5	50 - 650	11 - 2			22.344,00
VXm 20/50 - MF	48SGV92F2A1U	1.5	2	50 - 750	13 - 2.5			24.795,00
Třífáz								
VX 8/35 - MF	48SGV92A0AU	0.55	0.75	50 - 350	8 - 1	1½"	Ø 40	20.011,00
VX 10/35 - MF	48SGV92B0AU	0.75	1	50 - 400	10 - 2			20.361,00
VX 15/35 - MF	48SGV92C0AU	1.1	1.5	50 - 500	13.5 - 2			22.344,00
VX 20/35 - MF	48SGV92C2AU	1.5	2	50 - 600	15 - 1.5			24.795,00
VX 8/50 - MF	48SGV92D0AU	0.55	0.75	50 - 450	6 - 1.5	2"	Ø 50	20.303,00
VX 10/50 - MF	48SGV92E0AU	0.75	1	50 - 550	8.5 - 1.5			20.653,00
VX 15/50 - MF	48SGV92F0AU	1.1	1.5	50 - 650	11 - 2			22.344,00
VX 20/50 - MF	48SGV92F2AU	1.5	2	50 - 750	13 - 2.5			24.795,00

• Oběžné kolo: VORTEX nerez ocel AISI 304



BC-MF Ponorná kalová čerpadla s kanálovým oběžným kolem na odpadní vodu								
Typ		Výkon P2		Prac. charakteristiky		Připojení	Průchodnost	Ceníková cena
Jednofáz	Code	kW	HP	Q l/min	H m	DN	mm	Kč bez DPH
BCm 10/50 - MF	48SGM85A0A1U	0.75	1	50 - 600	11 - 2	2"	Ø 50	21.732,00
BCm 15/50 - MF	48SGM86A0A1U	1.1	1.5	50 - 750	14 - 2			23.920,00
BCm 20/50 - MF	48SGM86A2A1U	1.5	2	50 - 850	16 - 3			26.253,00
Třífáz								
BC 10/50 - MF	48SGM85A0AU	0.75	1	50 - 600	11 - 2	2"	Ø 50	22.228,00
BC 15/50 - MF	48SGM86A0AU	1.1	1.5	50 - 750	14 - 2			23.920,00
BC 20/50 - MF	48SGM86A2AU	1.5	2	50 - 850	16 - 3			26.253,00

• Oběžné kolo: Dvoukanálové - litá nerez ocel AISI 304

- **Těleso čerpadla: litá nerez ocel AISI 316L**
- Přívodní kabel v délce 10 m. Jednofázová verze se zástrčkou
- Dvě mechanické ucpávky v olejové lázni
- Hřídel: nerez ocel AISI 316L
- Patent č. EP2313658 – Patent č. IT0001428923

SPOUŠTĚCÍ ZAŘÍZENÍ VX-MF, BC-MF

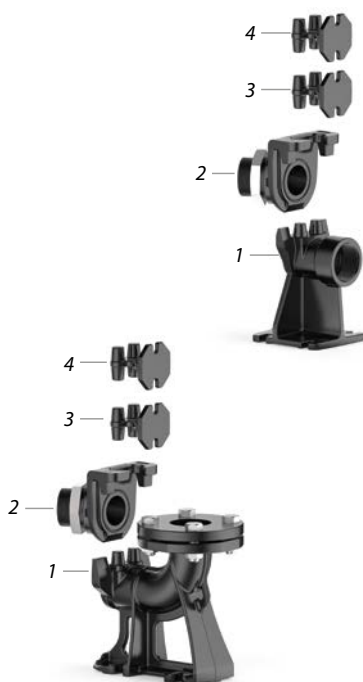

1 - Patní koleno

2 - Vodící příruba (lze objednat a dodat samostatně)

3 - Středový držák (pouze na vyžádání)

4 - držák vodících tyčí

SPOUŠTĚCÍ ZAŘÍZENÍ

Ceníková cena

Horizontální verze s vodícími tyčemi o \varnothing 3/4"

Kč bez DPH

Pro VX /35-MF	Code ASSPVX35ST	2"	2.917,00
Pro VX /50-MF, BC /50-MF	Code ASSPVX50ST	2"	3.034,00

- Sestava spouštěcího zařízení obsahuje:
 - patní koleno
 - vodící příruba vč. šroubů a těsnění
 - držák vodících tyčí

Ceníková cena

Vertikální verze s vodícími tyčemi o \varnothing 3/4"

Kč bez DPH

Pro VX /35-MF	Code ASSPVX35STV	2 1/2"	5.018,00
Pro VX /50-MF, BC /50-MF	Code ASSPVX50STV	2 1/2"	5.193,00

- Sestava spouštěcího zařízení obsahuje:
 - patní koleno vč. protipříruby, šroubů a těsnění
 - vodící příruba vč. šroubů a těsnění
 - držák vodících tyčí

Ceníková cena

Vodící příruba (lze objednat a dodat samostatně)

Kč bez DPH

Pro VX /35-MF	Code ASSFL005	1.138,00
Pro VX /50-MF, BC /50-MF	Code ASSFL006	1.284,00

- Včetně šroubů a těsnění

Středový držák (pouze na vyžádání)

Pro vodící tyče o \varnothing 3/4"	Code 859SV340INTFA	525,00
--------------------------------------	--------------------	---------------

Vodící tyče (nerez ocel AISI 304)

Vodící tyč \varnothing 3/4" délka 2m	Cod. 54SARTG0052F	2.363,00
Vodící tyč \varnothing 3/4" délka 3m	Cod. 54SARTG0053F	3.209,00
Vodící tyč \varnothing 3/4" délka 6m	Cod. 54SARTG0056F	5.718,00

- Pro zajištění stability vkládejte středový držák každé 2m

Příklad instalace



Horizontální výtlač



Vertikální výtlač



Litinová ponorná drenážní a kalová čerpadla



DC Drenážní čerpadla pro čistou a nebo lehce zakalenou vodu							
Typ		Výkon P2		Prac. charakteristiky		Připojení	Ceníková cena
Jednofáz	Code	kW	HP	Q l/min	H m	DN	Kč bez DPH
DCm 8	48SGDC908A1U	0.55	0.75	25 – 250	12.5 – 3	1½"	12.106,00
DCm 10	48SGDC910A1U	0.75	1	25 – 300	15.5 – 3		12.427,00
DCm 20	48SGDC920A1U	0.75	1	25 – 250	19 – 8		12.718,00
DCm 30	48SGDC930A1U	1.1	1.5	25 – 275	26 – 9		14.294,00

Třífáz							
DC	Code	kW	HP	Q l/min	H m	DN	Ceníková cena Kč bez DPH
DC 8	48SGDC908AU	0.55	0.75	25 – 250	12.5 – 3	1½"	12.427,00
DC 10	48SGDC910AU	0.75	1	25 – 300	15.5 – 3		12.718,00
DC 20	48SGDC920AU	0.75	1	25 – 250	19 – 8		13.039,00
DC 30	48SGDC930AU	1.1	1.5	25 – 275	26 – 9		14.294,00

- Přívodní kabel v délce 10 m. Jednofáz se zástrčkou
- Dvě mechanické ucpávky v olejové lázni
- Oběžné kolo: technopolymer
- Hřídel: nerez ocel AISI 431
- Patent č. EP2313658



Typ							
Jednofáz	Code	Výkon P2		Prac. charakteristiky		Připojení	Ceníková cena
		kW	HP	Q l/min	H m	DN	Kč bez DPH
DCm 42	48SGD9812A1	1.5	2	25 – 500	30.5 – 3	2"	37.338,00
DCm 43	48SGD9813A1	2.2	3	25 – 550	35 – 4		39.671,00

Třífáz							
DC	Code	kW	HP	Q l/min	H m	DN	Ceníková cena Kč bez DPH
DC 42	48SGD9812A	1.5	2	25 – 500	30.5 – 3	2"	34.129,00
DC 43	48SGD9813A	2.2	3	25 – 550	35 – 4		36.638,00
DC 44	48SGD9814A	3	4	25 – 550	37.5 – 7.5		38.796,00

- Přívodní kabel v délce 10 m. Jednofáz se zástrčkou
- Dvě mechanické ucpávky v olejové lázni
- Oběžné kolo: litá nerez ocel AISI 304
- Hřídel: nerez ocel AISI 431

Jednofázové provedení čerpadla

- Externí plovákový spínač
- Tepelná pojistka ve vinutí motoru
- Spínací skříňka obsahující:
- Základní přepínač start/stop;
- Zelené světlo indikující čerpadlo pod proudem;
- Proudová ochrana s ručním resetem;
- Kondenzátor



Třífázové provedení čerpadla

- Tepelná pojistka ve vinutí motoru pro připojení k externímu ovládacímu panelu



VXC Ponorná kalová čerpadla "VORTEX" na odpadní vodu								
Typ		Výkon P2		Prac. charakteristiky		Přípojení	Průchodnost	Ceníková cena
Jednofáz	Code	kW	HP	Q l/min	H m	DN	mm	Kč bez DPH
VXCm 8/35	48SGV95A0A1U	0.55	0.75	50 – 350	8 – 1	1½"	Ø 40	13.068,00
VXCm 10/35	48SGV95B0A1U	0.75	1	50 – 400	10 – 2			13.360,00
VXCm 15/35	48SGV95C0A1U	1.1	1.5	50 – 500	13.5 – 2			15.519,00
VXCm 8/45	48SGV95D0A1U	0.55	0.75	50 – 450	6 – 1.5	2"	Ø 50	13.360,00
VXCm 10/45	48SGV95E0A1U	0.75	1	50 – 550	8.5 – 1.5			13.652,00
VXCm 15/45	48SGV95F0A1U	1.1	1.5	50 – 650	11 – 2			15.810,00
Třífáz								
VXC 8/35	48SGV95A0AU	0.55	0.75	50 – 350	8 – 1	1½"	Ø 40	13.360,00
VXC 10/35	48SGV95B0AU	0.75	1	50 – 400	10 – 2			13.652,00
VXC 15/35	48SGV95C0AU	1.1	1.5	50 – 500	13.5 – 2			15.810,00
VXC 8/45	48SGV95D0AU	0.55	0.75	50 – 450	6 – 1.5	2"	Ø 50	13.652,00
VXC 10/45	48SGV95E0AU	0.75	1	50 – 550	8.5 – 1.5			13.944,00
VXC 15/45	48SGV95F0AU	1.1	1.5	50 – 650	11 – 2			16.102,00

- Přívodní kabel v délce 10 m. Jednofáz se zástrčkou
- Plovákový spínač u jednofázových čerpadel
- Oběžné kolo: VORTEX nerez ocel AISI 304 – Hřídel: nerez ocel AISI 431
- Dvě mechanické ucpávky v olejové lázni
- Patent č. EP2313658 – Patent č. IT0001428923
- Registrovaný design EU pod č. 002501486-0003



MC Ponorná kalová čerpadla s dvoukanalovým oběžným kolem na odpadní vodu								
Typ		Výkon P2		Prac. charakteristiky		Přípojení	Průchodnost	Ceníková cena
Jednofáz	Code	kW	HP	Q l/min	H m	DN	mm	Kč bez DPH
MCm 10/45	48SGM91A0A1U	0.75	1	50 – 600	11 – 2	2"	Ø 50	15.519,00
MCm 15/45	48SGM92A0A1U	1.1	1.5	50 – 750	14 – 2			17.065,00
Třífáz								
MC 10/45	48SGM91A0AU	0.75	1	50 – 600	11 – 2	2"	Ø 50	15.810,00
MC 15/45	48SGM92A0AU	1.1	1.5	50 – 750	14 – 2			17.065,00

- Přívodní kabel v délce 10 m. Jednofáz se zástrčkou
- Plovákový spínač u jednofázových čerpadel
- Oběžné kolo: dvoukanalové z lité nerez oceli AISI 304 – Hřídel: nerez ocel AISI 431
- Dvě mechanické ucpávky v olejové lázni
- Patent č. EP2313658 – Patent č. IT0001428923
- Registrovaný design EU pod č. 002501486-0003



TRITUS Ponorná čerpadla s řezacím zařízením							
Typ		Výkon P2		Prac. charakteristiky		Připojení	Ceníková cena
Jednofáz	Code	kW	HP	Q l/min	H m	DN	Kč bez DPH
TIGm 0.55	48SHTG055A1	0.55	0.75	20 – 130	14.5 – 2	1½"	19.836,00
TIGm 0.75	48SHTG075A1	0.75	1	20 – 140	17.5 – 2		20.419,00



Typ		Výkon P2		Prac. charakteristiky		Připojení	Ceníková cena
Jednofáz	Code	kW	HP	Q l/min	H m	DN	Kč bez DPH
TRm 0.75	48SHT00A1	0.75	1	20 – 125	15 – 2	1¼"	26.108,00
TRm 0.9	48SHT04A1	0.9	1.25	20 – 170	15 – 2		26.691,00
TRm 1.1	48SHT01A1	1.1	1.5	20 – 140	21.5 – 2		28.004,00
TRm 1.3	48SHT05A1	1.3	1.75	20 – 220	22.5 – 2		28.587,00

Třífáz		Výkon P2		Prac. charakteristiky		Připojení	Ceníková cena
Jednofáz	Code	kW	HP	Q l/min	H m	DN	Kč bez DPH
TR 0.75	48SHT00A	0.75	1	20 – 125	15 – 2	1¼"	23.920,00
TR 0.9	48SHT04A	0.9	1.25	20 – 170	15 – 2		24.503,00
TR 1.1	48SHT01A	1.1	1.5	20 – 140	21.5 – 2		25.437,00
TR 1.3	48SHT05A	1.3	1.75	20 – 220	22.5 – 2		26.078,00



Typ		Výkon P2		Prac. charakteristiky		Připojení	Ceníková cena
Jednofáz	Code	kW	HP	Q l/min	H m	DN	Kč bez DPH
TRm 1.5	48SHT02A1	1.5	2	20 – 270	25 – 2	DN 40 (PN6) - 1½"	46.672,00
TRm 2.2 AP	48SHT9803A1	2.2	3	20 – 270	35 – 11	DN 40 (PN10) - ½"	60.528,00

Třífáz		Výkon P2		Prac. charakteristiky		Připojení	Ceníková cena
Jednofáz	Code	kW	HP	Q l/min	H m	DN	Kč bez DPH
TR 1.5	48SHT02A	1.5	2	20 – 270	25 – 2	DN 40 (PN6) - 1½"	40.400,00
TR 2.2	48SHT03A	2.2	3	20 – 280	30 – 2		43.172,00
TR 2.2 AP	48SHT9803A	2.2	3	20 – 270	35 – 11	DN 40 (PN10) - 1½"	46.672,00
TR 3 AP	48SHT9804A	3	4	20 – 300	42.5 – 11		48.568,00

• Výtlak čerpadla buď přírubový (DN40) nebo závitový (1½")

• Vysoce odolné řezací zařízení z tvrzené nerez oceli

- Přívodní kabel v délce 10 m
- Oběžné kolo:
 - technopolymer pro TR 0.75, TR 0.9, TR 1.1, TR 1.3
 - přesně litá nerez ocel AISI 304 pro TR 1.5, TR 2.2, TR 2.2 AP, TR 3 AP
- Dvě mechanické ucpávky oddělené olejovou komorou
- Hřídel: nerezová ocel AISI 431
- Standardní verze jednofázového provedení:
 - spínací skříňka s rozběhovým a provozním kondenzátorem (neplatí pro čerpadla TIGm)
 - vinutí s vestavěnou tepelnou ochranou
 - externí plovákový spínač
- Patent č. EP2313658 – Patent č. IT0001428923
- zapsaný vzor EU č. 002501486-0002, 008625685-0005, 008625685-0006
- TRITUS® Registrovaná ochranná známka č. 013017181

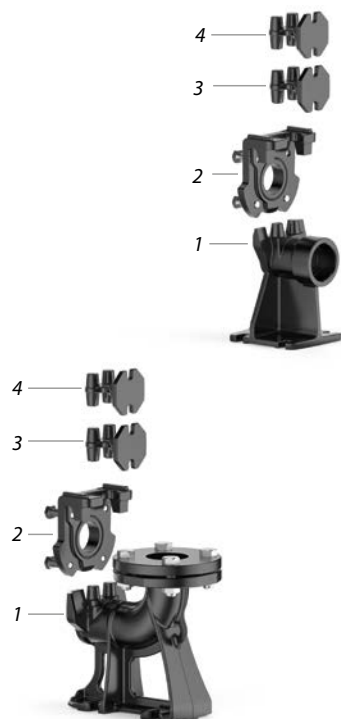

1 - patní koleno

2 - Vodící příruba (lze objednat a dodat samostatně)

3 - Středový držák (pouze na vyžádání)

4 - držák vodících tyčí

SPOUŠTĚCÍ ZAŘÍZENÍ

Ceníková cena

Horizontální verze s vodícími tyčemi o \varnothing 3/4"		Kč bez DPH
Pro TR 0.75, TR 0.9, TR 1.1, TR 1.3	Cod. ASSPTRITUS11	2"
Pro TR 1.5, TR 2.2	Cod. ASSPTRITUS22	
Pro TR 2.2. AP, TR 3 AP	Cod. ASSPTRITUS61	

• Sestava spouštěcího zařízení obsahuje:

- patní koleno;
- vodící příruba vč. šroubů a těsnění
- držák vodících tyčí.

Vertikální verze s vodícími tyčemi o \varnothing 3/4"		Kč bez DPH
Pro TR 0.75, TR 0.9, TR 1.1, TR 1.3	Cod. ASSPTRITUS11V	2 1/2"
Pro TR 1.5, TR 2.2	Cod. ASSPTRITUS22V	
Pro TR 2.2. AP, TR 3 AP	Cod. ASSPTRITUS61V	

• Sestava spouštěcího zařízení obsahuje:

- patní koleno vč. protipříruby, šroubů a těsnění;
- vodící příruba vč. šroubů a těsnění ;
- držák vodících tyčí.

Vodící příruba (lze objednat a dodat samostatně)

Pro TR 0.75, TR 0.9, TR 1.1, TR 1.3	Cod. ASSFL003	1.080,00
Pro TR 1.5, TR 2.2	Cod. ASSFL004	1.080,00
Pro TR 2.2 AP, TR 3 AP	Cod. ASSFL014	1.809,00

• Včetně šroubů a těsnění

Středový držák (pouze na vyžádání)

Pro vodící tyče o \varnothing 3/4"	Cod. 859SV340INTFA	525,00
--------------------------------------	--------------------	--------

Vodící tyče (nerez ocel AISI 304)

Vodící tyč \varnothing 3/4" délka 2m	Cod. 54SARTG0052F	2.363,00
Vodící tyč \varnothing 3/4" délka 3m	Cod. 54SARTG0053F	3.209,00
Vodící tyč \varnothing 3/4" délka 6m	Cod. 54SARTG0056F	5.718,00

• Pro zajištění stability vkládejte středový držák každé 2m

Horizontální výtlač



Vertikální výtlač



Příklad instalace



Litínová ponorná kalová čerpadla

VXC Ponorná kalová čerpadla "VORTEX" na odpadní vodu								
Typ		Výkon		Prac. charakteristiky		Připojení	Průchodnost	Ceníková cena
Jednofáz	Code	P2 kW	HP	Q l/min	H m	DN	mm	Kč bez DPH
VXCm 15/50	48SGV9851A1	1.1	1.5	100 – 600	11 – 2.5	2½"	Ø 50	28.587,00
VXCm 20/50	48SGV9852A1	1.5	2	100 – 700	12.5 – 2.5			30.045,00
VXCm 30/50	48SGV9853A1	2.2	3	100 – 850	15.5 – 2.5			38.505,00
VXCm 15/65	48SGV9861A1	1.1	1.5	200 – 850	7 – 1	3"	Ø 65	29.812,00
VXCm 20/65	48SGV9862A1	1.5	2	200 – 1000	8.5 – 1			31.942,00
VXCm 30/65	48SGV9863A1	2.2	3	200 – 1200	11.1 – 1.5			39.730,00
Třífáz								
VXC 15/50	48SGV9851A	1.1	1.5	100 – 600	11 – 2.5	2½"	Ø 50	27.945,00
VXC 20/50	48SGV9852A	1.5	2	100 – 700	12.5 – 2.5			28.587,00
VXC 30/50	48SGV9853A	2.2	3	100 – 850	15.5 – 2.5			29.170,00
VXC 40/50	48SGV9854A	3	4	100 – 1050	19 – 2			34.771,00
VXC 15/65	48SGV9861A	1.1	1.5	200 – 850	7 – 1	3"	Ø 65	29.170,00
VXC 20/65	48SGV9862A	1.5	2	200 – 1000	8.5 – 1			29.754,00
VXC 30/65	48SGV9863A	2.2	3	200 – 1200	11.1 – 1.5			30.425,00
VXC 40/65	48SGV9864A	3	4	200 – 1250	15 – 1.5			35.996,00

- Přívodní kabel v délce 10 m. Jednofáz se zástrčkou
- Oběžné kolo: litinové VORTEX – Hřídel: nerez ocel AISI 431
- Dvě mechanické ucpávky v olejové lázni
- Patent č. IT0001428923
- Registrovaný design EU pod č. 00862568-0001-0002

Jednofázové provedení čerpadla

- Externí plovákový spínač
- Tepelná pojistka ve vinutí motoru
- Spínací skříňka obsahující:
- Základní přepínač start/stop;
- Zelené světlo indikující čerpadlo pod proudem;
- Proudová ochrana s ručním resetem;
- Kondenzátor



Třífázové provedení čerpadla

- Tepelná pojistka ve vinutí motoru pro připojení k externímu ovládacímu panelu

Ceníková cena

• Opěrný talíř (pouze na vyžádání)	Kč bez DPH
Cod. ASSBAVM	963,00

- Včetně šroubů

Litínová ponorná kalová čerpadla

MC Ponorná kalová čerpadla s dvoukanálovým oběžným kolem								
Typ		Výkon		Prac. charakteristiky		Připojení	Průchodnost	Ceníková cena
Jednofáz	Code	P2 kW	HP	Q l/min	H m	DN	mm	Kč bez DPH
MCm 15/50	48SGM9851A1	1.1	1.5	100 – 800	14 – 1	2½"	Ø 50	30.395,00
MCm 20/50	48SGM9852A1	1.5	2	100 – 900	16 – 1			31.970,00
MCm 30/50	48SGM9853A1	2.2	3	100 – 1100	22 – 2			39.730,00
MCm 30/65	48SGM9863A1	2.2	3	200 – 1500	12 – 2	3"	Ø 65	42.588,00
Třífáz								
MC 15/50	48SGM9851A	1.1	1.5	100 – 800	14 – 1	2½"	Ø 50	29.754,00
MC 20/50	48SGM9852A	1.5	2	100 – 900	16 – 1			30.395,00
MC 30/50	48SGM9853A	2.2	3	100 – 1100	22 – 2			31.037,00
MC 40/50	48SGM9854A	3	4	100 – 1100	24 – 4			35.996,00
MC 30/65	48SGM9863A	2.2	3	200 – 1500	12 – 2	3"	Ø 65	32.670,00
MC 40/65	48SGM9864A	3	4	200 – 1600	15 – 4			37.630,00

- Přívodní kabel v délce 10 m. Jednofáz se zástrčkou
- Oběžné kolo: dvoukanálové z lité nerez oceli AISI 304 – Hřídel: nerez ocel AISI 431
- Dvě mechanické ucpávky v olejové lázni
- Patent č. IT0001428923
- Registrovaný design EU pod č. 002501486-0001 a 0002

Jednofázové provedení čerpadla

- Externí plovákový spínač
- Tepelná pojistka ve vinutí motoru
- Spínací skříňka obsahující:
 - Základní přepínač start/stop;
 - Zelené světlo indikující čerpadlo pod proudem;
 - Proudová ochrana s ručním resetem;
 - Kondenzátor



Třífázové provedení čerpadla

- Tepelná pojistka ve vinutí motoru pro připojení k externímu ovládacímu panelu



Ceníková cena

● Opěrný talíř (pouze na vyžádání)	Kč bez DPH
Cod. ASSBAVM	963,00

- Včetně šroubů

Litinová ponorná kalová čerpadla

VXC-F

Ponorná kalová čerpadla "VORTEX" na odpadní vodu

Typ		Výkon P2		Prac. charakteristiky Q		Připojení DN (PN10)	Průchodnost mm	Ceniková cena Kč bez DPH
Jednofáz	Code	kW	HP	l/min	H m			
VXCm 15/50-F	48SGY9851A1	1.1	1.5	100 – 600	11 – 2.5	DN65 2½"	Ø 50	30.045,00
VXCm 20/50-F	48SGY9852A1	1.5	2	100 – 700	12.5 – 2.5			31.504,00
VXCm 30/50-F	48SGY9853A1	2.2	3	100 – 850	15.5 – 2.5			39.963,00
VXCm 15/65-F	48SGY9861A1	1.1	1.5	200 – 850	7 – 1	DN80 3"	Ø 65	31.270,00
VXCm 20/65-F	48SGY9862A1	1.5	2	200 – 1000	8.5 – 1			33.400,00
VXCm 30/65-F	48SGY9863A1	2.2	3	200 – 1200	11.1 – 1.5			41.188,00

Třífáz

VXC 15/50-F	48SGY9851A	1.1	1.5	100 – 600	11 – 2.5	DN65 2½"	Ø 50	29.404,00
VXC 20/50-F	48SGY9852A	1.5	2	100 – 700	12.5 – 2.5			30.045,00
VXC 30/50-F	48SGY9853A	2.2	3	100 – 850	15.5 – 2.5			30.629,00
VXC 40/50-F	48SGY9854A	3	4	100 – 1050	19 – 2	DN80 3"	Ø 65	36.229,00
VXC 15/65-F	48SGY9861A	1.1	1.5	200 – 850	7 – 1			30.629,00
VXC 20/65-F	48SGY9862A	1.5	2	200 – 1000	8.5 – 1			31.212,00
VXC 30/65-F	48SGY9863A	2.2	3	200 – 1200	11.1 – 1.5	DN80 3"	Ø 65	31.883,00
VXC 40/65-F	48SGY9864A	3	4	200 – 1250	15 – 1.5			37.455,00

- Přívodní kabel v délce 10 m
- Oběžné kolo: litinové VORTEX
- Hřídel: nerez ocel AISI 431
- Patent č. IT0001428923
- Registrovaný design EU pod č. 00862568-0003 a 0004

MC-F

Ponorná kalová čerpadla s dvoukanálovým oběžným kolem

MODEL		Výkon P2		Prac. charakteristiky Q		Připojení DN (PN10)	Průchodnost mm	Ceniková cena Kč bez DPH
Jednofáz	Code	kW	HP	l/min	H m			
MCm 15/50-F	48SGQ9851A1	1.1	1.5	100 – 800	14 – 1	DN65 2½"	Ø 50	31.854,00
MCm 20/50-F	48SGQ9852A1	1.5	2	100 – 900	16 – 1			33.429,00
MCm 30/50-F	48SGQ9853A1	2.2	3	100 – 1100	22 – 2			41.188,00
MCm 30/65-F	48SGQ9863A1	2.2	3	200 – 1500	12 – 2	DN80 3"	Ø 65	44.047,00

Třífáz

MC 15/50-F	48SGQ9851A	1.1	1.5	100 – 800	14 – 1	DN65 2½"	Ø 50	31.212,00
MC 20/50-F	48SGQ9852A	1.5	2	100 – 900	16 – 1			31.854,00
MC 30/50-F	48SGQ9853A	2.2	3	100 – 1100	22 – 2			32.495,00
MC 40/50-F	48SGQ9854A	3	4	100 – 1100	24 – 4	DN80 3"	Ø 65	37.455,00
MC 30/65-F	48SGQ9863A	2.2	3	200 – 1500	12 – 2			34.129,00
MC 40/65-F	48SGQ9864A	3	4	200 – 1600	15 – 4			39.088,00

- Přívodní kabel v délce 10 m
- Oběžné kolo: dvoukanálové z lité nerez oceli AISI 304
- Hřídel: nerez ocel AISI 431
- Patent č. IT0001428923
- Registrovaný design EU pod č. 008625685-0003, 008625685-0004

Jednofázové provedení čerpadla

- Externí plovákový spínač
- Tepelná pojistka ve vinutí motoru
- Spínací skříňka obsahující:
 - Základní přepínač start/stop;
 - Zelené světlo indikující čerpadlo pod proudem;
 - Proudová ochrana s ručním resetem;
- Kondenzátor

Třífázové provedení čerpadla

- Tepelná pojistka ve vinutí motoru pro připojení k externímu ovládacímu panelu



Ceniková cena

• Opěrný talíř (pouze na vyžádání)

Kč bez DPH

Cod. ASSBAVM

963,00

- Včetně šroubů

SPOUŠTĚCÍ ZAŘÍZENÍ VXC-F, MC-F

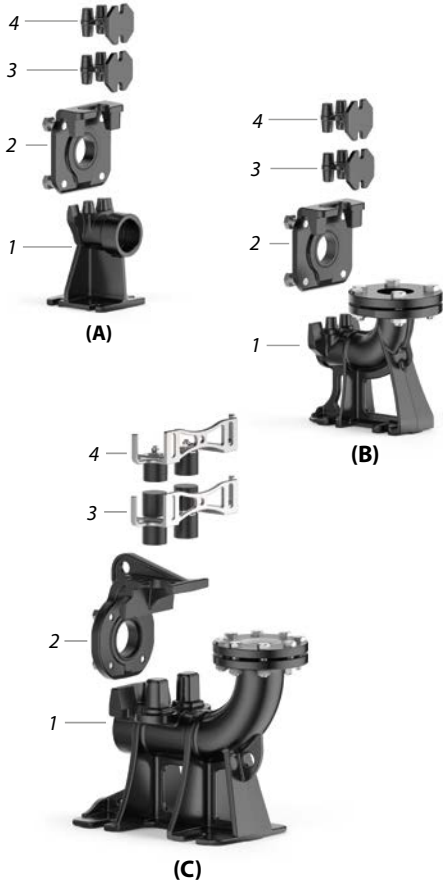

- 1 - patní koleno
 2 - Vodící příruba (lze objednat a dodat samostatně)
 3 - Středový držák (pouze na vyžádání)
 4 - držák vodících tyčí

SPOUŠTĚCÍ ZAŘÍZENÍ

Ceníková cena

Kč bez DPH

Horizontální verze s vodícími tyčemi Ø 3/4"

(A)

Pro VXC /50-F, MC /50-F	Cod. ASSVXCF051	2"	3.500,00
-------------------------	-----------------	----	----------

- Sestava spouštěcího zařízení obsahuje:
 - patní koleno;
 - vodící příruba vč. šroubů a těsnění;
 - držák vodících tyčí.

Vertikální verze s vodícími tyčemi Ø 3/4"

(B)

Pro VXC /50-F, MC /50-F	Cod. ASSVXCF051V	2½"	5.892,00
Pro VXC /65-F, MC /65-F	Cod. ASSVXCF071V	3"	8.984,00

Vertikální verze s vodícími tyčemi Ø 2"

(C)

Pro VXC /50-F, MC /50-F	Cod. ASSVXCF0704V	3"	18.144,00
Pro VXC /65-F, MC /65-F	Cod. ASSVXCF0705V	3"	21.120,00

- Sestava spouštěcího zařízení obsahuje:
 - patní koleno vč. protipříruby, šroubů a těsnění;
 - vodící příruba vč. šroubů a těsnění;
 - držák vodících tyčí.

Ceníková cena

Kč bez DPH

Vodící příruba (lze objednat a dodat samostatně)

Pro VXC /50-F, MC /50-F vodící tyče Ø 3/4"	Cod. ASSFL0017	1.751,00
Pro VXC /65-F, MC /65-F vodící tyče Ø 3/4"	Cod. ASSFL0018	2.626,00
Pro VXC /50-F, MC /50-F vodící tyče Ø 2"	Cod. ASSFL071	3.326,00
Pro VXC /65-F, MC /65-F vodící tyče Ø 2"	Cod. ASSFL072	5.076,00

- Včetně šroubů a těsnění

Středový držák (pouze na vyžádání)

Pro tyče Ø 3/4"	Cod. 859SV340INTFA	525,00
Pro tyče Ø 2"	Cod. 859SV349INTFA	2.684,00

Vodící tyče (nerez ocel AISI 304)

Vodící tyč Ø 3/4" délka 2m	Cod. 54SARTG0052F	2.363,00
Vodící tyč Ø 3/4" délka 3m	Cod. 54SARTG0053F	3.209,00
Vodící tyč Ø 3/4" délka 6m	Cod. 54SARTG0056F	5.718,00
Vodící tyč Ø 2" délka 3 m	Cod. 54SARTG0063F	9.918,00
Vodící tyč Ø 2" délka 6 m	Cod. 54SARTG0066F	18.611,00

- Pro zajištění stability vkládejte středový držák:
 - každé 2 m při pr. vodících tyčí 3/4" (bezpodmínečně)
 - každé 3 m při pr. vodících tyčí 2" (doporučeno)

Příklad instalace

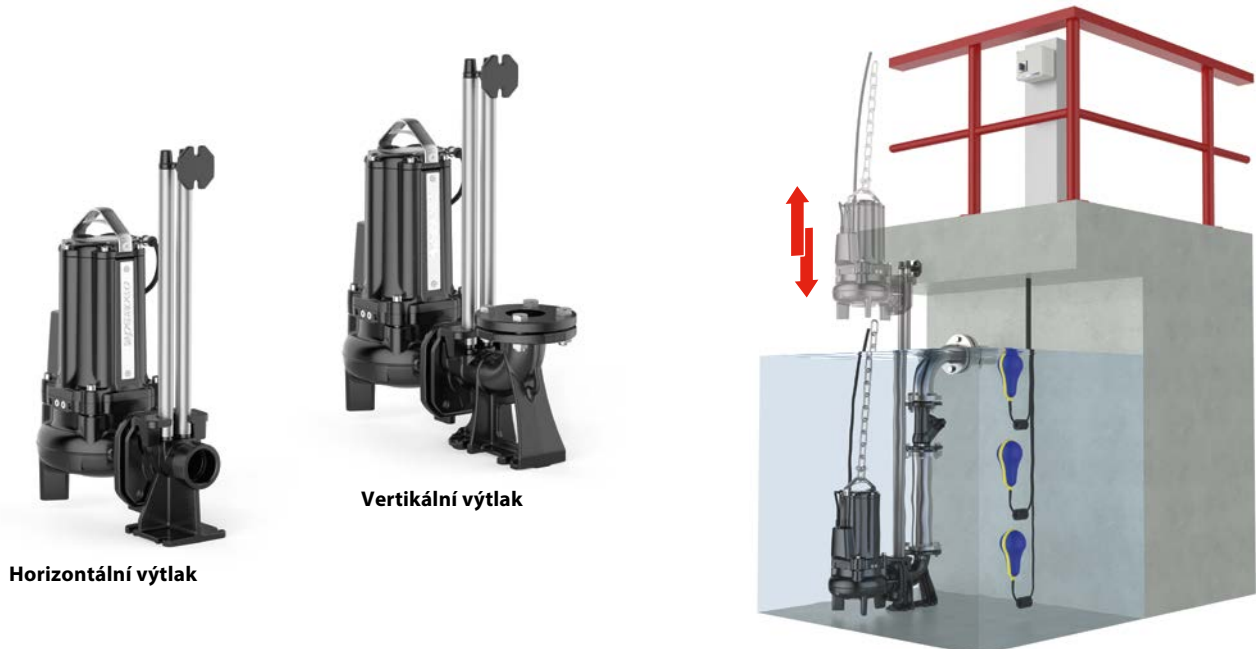

Horizontální výtlač

Vertikální výtlač

Ponorná kalová čerpadla



Typ		Výkon P2		Prac. charakteristiky		Připojení	Průchodnost	Ceníková cena
Třífáz	Code	kW	HP	Q l/min	H m	DN	mm	Kč bez DPH
VX 40/50	48SGV970GA	3	4	100 – 900	22 – 5.5	DN 50 (PN10) 2"	Ø 50	47.255,00
VX 55/50	48SGV970HA	4	5.5	100 – 1000	25 – 6.5			50.902,00
VX 40/65	48SGV970LA	3	4	200 – 1200	15.6 – 2.5	DN 65 (PN10) 2½"	Ø 65	50.902,00
VX 55/65	48SGV970MA	4	5.5	200 – 1350	19.4 – 3.7			54.665,00
VX 75/65	48SGV970NA	5.5	7.5	200 – 1500	23.6 – 5.5			56.882,00
VX 40/80	48SGV970PA	3	4	200 – 1200	11.5 – 3	DN 80 (PN10) 3"	Ø 80	52.156,00
VX 55/80	48SGV970QA	4	5.5	200 – 1400	16 – 4			55.890,00
VX 75/80	48SGV970RA	5.5	7.5	200 – 1800	21 – 4.5			58.048,00

• Oběžné kolo: litinové typu VORTEX s epoxidovým povlakem



Typ		Výkon P2		Prac. charakteristiky		Připojení	Průchodnost	Ceníková cena
Třífáz	Code	kW	HP	Q l/min	H m	DN	mm	Kč bez DPH
BC 40/35	48SGM970CA	3	4	300 – 1500	18.5 – 5.5	DN 65 (PN10) 2½"	Ø 35	51.223,00
BC 55/35	48SGM970DA	4	5.5	300 – 1700	22.5 – 7.5			54.956,00
BC 75/35	48SGM970EA	5.5	7.5	300 – 1900	27.5 – 10			57.115,00
BC 40/50	48SGM970GA	3	4	300 – 1800	16 – 4.5	DN 80 (PN10) 3"	Ø 50	52.331,00
BC 55/50	48SGM970HA	4	5.5	300 – 2100	20 – 6			56.007,00
BC 75/50	48SGM970IA	5.5	7.5	300 – 2300	24.5 – 7.5			58.194,00

• Oběžné kolo: dvoukanálové s epoxidovým povlakem

- Přívodní kabel v délce 10m
- Dvě mechanické ucpávky v olejové lázni
- Hřídel: nerez ocel AISI 431
- **Motor s vestavěnou tepelnou ochranou proti přetížení**

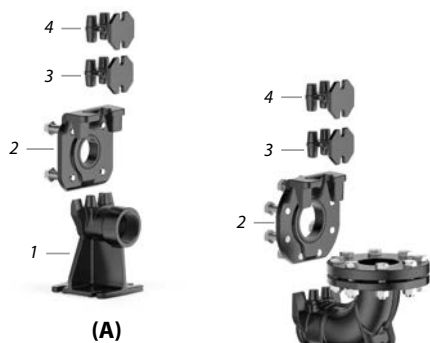

(A)



(B)



(C)

- 1 - patní koleno
2 - Vodící příruba (lze objednat a dodat samostatně)
3 - Středový držák (pouze na vyžádání)
4 - držák vodících tyčí

SPOUŠTĚCÍ ZAŘÍZENÍ

Horizontální verze s vodícími tyčemi Ø ¾"

(A)

Pro VX /50	Cod. ASSPVX50	2"	3.792,00
------------	---------------	----	----------

• Sestava spouštěcího zařízení obsahuje:

- patní koleno;
- vodící příruba vč. šroubů a těsnění;
- držák vodících tyčí.

Vertikální verze s vodícími tyčemi Ø ¾"

(B)

Pro VX /50	Cod. ASSPVX503V	2½"	6.534,00
Pro VX /65, BC /35	Cod. ASSPVX653V	3"	8.693,00
Pro BC /50	Cod. ASSVXCF071V	3"	8.984,00

Vertikální verze s vodícími tyčemi Ø 2"

(C)

Pro VX /50	Cod. ASSPVX50V	3"	18.319,00
Pro VX /65, BC /35	Cod. ASSPVX65V	3"	18.902,00
Pro VX /80, BC /50	Cod. ASSVXCF0705V	3"	21.120,00

• Sestava spouštěcího zařízení obsahuje:

- patní koleno vč. protipříruba, šroubů a těsnění;
- vodící příruba vč. šroubů a těsnění;
- držák vodících tyčí.

Ceníková cena
Kč bez DPH

Vodící příruba (lze objednat a dodat samostatně)

Pro VX /50 vodící tyče Ø¾"	Cod. ASSFL009	1.692,00
Pro VX /65, BC /35 vodící tyče Ø¾"	Cod. ASSFL010	2.217,00
Pro BC /50 vodící tyče Ø¾"	Cod. ASSFL0018	2.626,00
Pro VX /50 vodící tyče Ø2"	Cod. ASSFL050	3.326,00
Pro VX /65, BC /35 vodící tyče Ø2"	Cod. ASSFL065	3.792,00
Pro VX /80, BC /50 vodící tyče Ø2"	Cod. ASSFL072	5.076,00

• Včetně šroubů a těsnění

Středový držák (pouze na vyžádání)

Pro vodící tyče Ø ¾"	Cod. 859SV340INTFA	525,00
Pro vodící tyče Ø 2"	Cod. 859SV349INTFA	2.684,00

Vodící tyče (nerez ocel AISI 304)

Vodící tyč Ø ¾" délka 2m	Cod. 54SARTG0052F	2.363,00
Vodící tyč Ø ¾" délka 3m	Cod. 54SARTG0053F	3.209,00
Vodící tyč Ø ¾" délka 6m	Cod. 54SARTG0056F	5.718,00
Vodící tyč Ø 2" délka 3 m	Cod. 54SARTG0063F	9.918,00
Vodící tyč Ø 2" délka 6 m	Cod. 54SARTG0066F	18.611,00

• Pro zajištění stability vkládejte středový držák:

- každé 2 m při pr. vodících tyčí ¾" (bezpodmínečně)
- každé 3 m při pr. vodících tyčí 2" (doporučeno)

Horizontální výtlač



Vertikální výtlač



Příklad instalace



VXC4 Ponorná kalová čerpadla "VORTEX" na odpadní vodu

Čtyřpólové elektromotory n= 1450 ot./ min.

Typ		Výkon P2		Prac. charakteristiky		Přípojení	Průchodnost	Ceníková cena Kč bez DPH
Třífáz	Code	kW	HP	Q l/min	H m			
VXC4 40/100	48SGVP970CA	3	4	300 – 1700	7.6 – 2	DN 100 (PN10)	Ø 100	94.803,00
VXC4 50/100	48SGVP970DA	3.7	5	300 – 2000	10.2 – 2.7			96.261,00
VXC4 55/100	48SGVP970EA	4	5.5	300 – 2200	11.7 – 3			97.720,00
VXC4 100/80	48SGVP980DE	7.5	10	800 – 3300	13 – 4	DN 100 (PN10)	Ø 80	243.862,00
VXC4 125/80	48SGVP980FE	9.2	12.5	800 – 3800	14.9 – 4			246.778,00
VXC4 150/80	48SGVP980GE	11	15	800 – 4200	17.3 – 4			249.987,00
VXC4 200/80	48SGVP980HE	15	20	800 – 5000	20.1 – 4			253.196,00

- Oběžné kolo: litinové typu VORTEX

MC4 Ponorná kalová čerpadla s dvoukanalovým oběžným kolem

Čtyřpólové elektromotory n= 1450 ot./ min.

Typ		Výkon P2		Prac. charakteristiky		Přípojení	Průchodnost	Ceníková cena Kč bez DPH
Třífáz	Code	kW	HP	Q l/min	H m			
MC4 40/55	48SGMP970CA	3	4	400 – 2400	10 – 3.6	DN 80 (PN10)	Ø 55	97.720,00
MC4 50/55	48SGMP970DA	3.7	5	400 – 2700	12.6 – 4.8			99.178,00
MC4 55/55	48SGMP970EA	4	5.5	400 – 2900	14 – 5.3			100.637,00
MC4 90/80	48SGMP980CE	6.7	9	800 – 4200	15.4 – 4	DN 100 (PN10)	Ø 80	243.862,00
MC4 110/80	48SGMP980EE	8	11	800 – 4600	17.7 – 4.5			246.778,00
MC4 125/80	48SGMP980FE	9.2	12.5	800 – 5000	19.7 – 5			249.696,00

- Oběžné kolo: litinové dvoukanalové

- Přívodní kabel v délce 10m
- Dvě mechanické ucpávky v olejové lázni
- Hřídel: nerez ocel AISI 431
- Čerpadla vybavená vnitřními sondami detekujícími přítomnost vody v olejové komoře - typy VXC4 /80 a MC4 /80
- **Vinutí je vybaveno třemi sériově zapojenými tepelnými pojistkami pro připojení k externí ovládací skříni**

- **Na přání:**
 - Čerpadla vybavená vnitřními sondami detekujícími přítomnost vody v olejové komoře
 - Čerpadla s dvojitým přívodním kabelem pro start hvězda/trojúhelník

• Protipříruba (na vyžádání)

Pro MC4 /55	Cod. ASS14FL080MC4	DN 80	2.159,00
Pro VXC4, MC4 /80	Cod. ASS14FL100VXC4	DN 100	2.567,00

- Včetně šroubů a těsnění

• Podstavec (na vyžádání)

Pro VXC4 /80, MC4 /80	Code ASSB01VXC4	14.352,00
-----------------------	-----------------	-----------

- Včetně šroubů

SPOUŠTĚCÍ ZAŘÍZENÍ



- 1 - patní koleno
2 - Vodící příruba (lze objednat a dodat samostatně)
3 - Středový držák (pouze na vyžádání)
4 - držák vodících tyčí

Vertikální verze s vodícími tyčemi Ø 2"

Pro VXC4, MC4 /80	Code ASSPVXC4V	4"	21.149,00
Pro MC4 /55	Code ASSPMC4V	3"	20.128,00

- Sestava spouštěcího zařízení obsahuje:
 - patní koleno vč. protipříruby, šroubů a těsnění;
 - vodící příruba vč. šroubů a těsnění;
 - držák vodících tyčí.

Vodící příruba (lze objednat a dodat samostatně)

Pro VXC4, MC4 /80	Code ASSFL100	3.792,00
Pro MC4 /55	Code ASSFL080	4.667,00

- Včetně šroubů a těsnění

Středový držák (pouze na vyžádání)

Pro vodící tyče Ø 2"	Code 859SV349INTFA	2.684,00
----------------------	--------------------	-----------------

Vodící tyče (nerez ocel AISI 304)

Vodící tyč Ø 2" délka 3 m	Cod. 54SARTG0063F	9.918,00
Vodící tyč Ø 2" délka 6 m	Cod. 54SARTG0066F	18.611,00

- Pro zajištění stability vkládejte středový držák každé 3 m u vodících tyčí Ø2" (doporučeno)

Příklad instalace

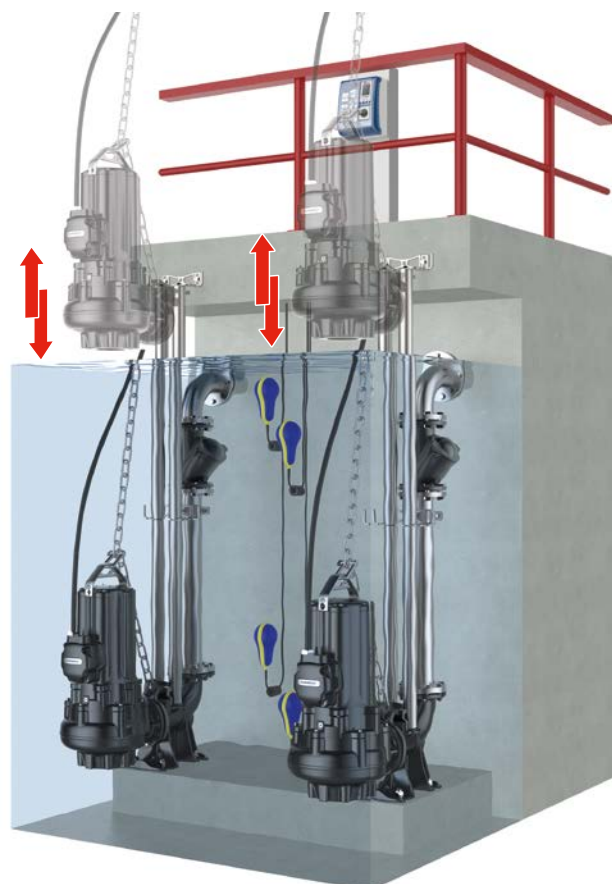

Čerpací stanice na dešťovou a odpadní vodu

SAR 40

Čistá a nebo lehce zakalená voda - dešťová voda

Typ	Code	Výkon P2		Objem nádrže litry	Maximální průtok l/min	Maximální dopravní výška m	Ceníková cena Kč bez DPH
		kW	HP				
Jednofáz							
SAR 40 - TOP 1	KSF04TOP11A1	0.25	0.33	40	160	6	14.294,00
SAR 40 - TOP 2	KSF04TOP12A1	0.37	0.50	40	220	8	14.439,00
SAR 40 - TOP 3	KSF04TOP13A1	0.55	0.75	40	260	10	15.227,00
SAR 40 - RXm 1	KSF04TXP11A1	0.25	0.33	40	160	7	16.773,00
SAR 40 - RXm 2	KSF04TXP12A1	0.37	0.50	40	190	9.5	17.065,00
SAR 40 - RXm 3	KSF04TXP13A1	0.55	0.75	40	220	11.5	17.852,00

SAR 40

Znečištěná a nebo odpadní voda

Typ	Code	Výkon P2		Objem nádrže litry	Maximální průtok l/min	Maximální dopravní výška m	Ceníková cena Kč bez DPH
		kW	HP				
Jednofáz							
SAR 40 - TOP 2-VORTEX	KSF04TOPV12A1	0.37	0.50	40	155	7.1	14.439,00
SAR 40 - TEX 2	KSF04TEX02A1	0.37	0.50	40	200	7.8	16.773,00
SAR 40 - TEX 3	KSF04TEX03A1	0.55	0.75	40	240	9.8	17.065,00
SAR 40 - RXm 2/20	KSF04TXV12A1	0.37	0.50	40	190	7.5	17.385,00

Součást dodávky

- 40 litrová polyetylenová nádrž s krycí deskou
- Čerpadlo s plovákovým spínačem
- Přívodní kabel: standard 5 metrů se zástrčkou
- Zpětný ventil
- Přečerpávací stanice s otvory pro: vstup G 1½", výtlak G 1¼" a odvodušnění G ½"

**Ceníková cena
Kč bez DPH
554,00**

Příplatek za verzi s přívodním kabelem 10 m

Rozměry



Čerpací stanice na dešťovou a odpadní vodu

SAR 100

Čistá a nebo lehce zakalená voda - dešťová voda

Typ	Code	Výkon P2		Objem nádrže litry	Maximální průtok l/min	Maximální dopravní výška m	Ceníková cena Kč bez DPH
		kW	HP				
Jednofáz							
SAR 100 - TOP 2	KSF10TOP12A1U	0.37	0.50	100	220	8	23.044,00
SAR 100 - TOP 3	KSF10TOP13A1U	0.55	0.75	100	260	10	23.453,00
SAR 100 - TOP 4	KSF10TOP142A1	0.75	1	100	320	12.5	27.012,00
SAR 100 - TOP MULTI 1	KSF10TPM050A1U	0.37	0.50	100	75	25	25.145,00
SAR 100 - TOP MULTI 2	KSF10TPM070A1U	0.55	0.75	100	80	38.5	26.982,00
SAR 100 - TOP MULTI 3	KSF10TPM170A1U	0.55	0.75	100	120	30	27.303,00
SAR 100 - RXm 2	KSF10TXP12A1U	0.37	0.50	100	190	9.5	25.320,00
SAR 100 - RXm 3	KSF10TXP13A1U	0.55	0.75	100	220	11.5	26.020,00
SAR 100 - Dm 10	KSF10SGD910A1U	0.75	1	100	300	15.5	29.316,00
SAR 100 - Dm 20	KSF10SGD920A1U	0.75	1	100	250	19	29.462,00
SAR 100 - Dm 30	KSF10SGD930A1U	1.1	1.5	100	275	26	31.212,00

SAR 100

Znečištěná a nebo odpadní voda

Typ	Code	Výkon P2		Objem nádrže litry	Maximální průtok l/min	Maximální dopravní výška m	Ceníková cena Kč bez DPH
		kW	HP				
Jednofáz							
SAR 100 - TOP 2-VOVORTEX	KSF10TOPV12A1U	0.37	0.50	100	155	7.1	23.044,00
SAR 100 - TOP 3-VOVORTEX	KSF10TOPV13A1U	0.55	0.75	100	170	8.2	23.453,00
SAR 100 - RXm 2/20	KSF10TXV12A1U	0.37	0.50	100	190	7.5	25.670,00
SAR 100 - RXm 3/20	KSF10TXV13A1U	0.55	0.75	100	240	9.5	26.253,00
SAR 100 - ZXm 1A/40	KSF10SDZE3AA1U	0.60	0.70	100	400	10.5	29.025,00
SAR 100 - ZXm 2/30	KSF10SDZX230A1U	0.55	0.75	100	320	12.5	29.054,00
SAR 100 - ZXm 2/40	KSF10SDZX240A1U	0.55	0.75	100	400	11	29.228,00
SAR 100 - VXm 8/35	KSF10SGV90A0A1U	0.55	0.75	100	350	8	29.462,00
SAR 100 - VXm 10/35	KSF10SGV91A0A1U	0.75	1	100	400	10	29.870,00
SAR 100 - VXm 8/50	KSF10SGV91C0A1U	0.55	0.75	100	450	6	30.103,00
SAR 100 - VXm 10/50	KSF10SGV91D0A1U	0.75	1	100	550	8.5	30.395,00
SAR 100 - BCm 10/50	KSF10SGM81A0A1U	0.75	1	100	600	11	32.670,00

SAR 100

Stanice s ponorným kalovým čerpadlem s řezacím zařízením (TRITUS)

Jednofáz		Výkon P2		Objem nádrže litry	Maximální průtok l/min	Maximální dopravní výška m	Ceníková cena Kč bez DPH
Typ	Code	kW	HP				
SAR 100 - TRm 0.75	KSF10SHT00A1	0.75	1	100	125	15	45.505,00
SAR 100 - TRm 1.1	KSF10SHT01A1	1.1	1.5	100	140	21.5	46.264,00

Součást dodávky

- Polyetylenová nádrž o objemu 100 litrů s krycí deskou
- Čerpadlo s plovákovým spínačem
- Přívodní kabel: standard 10 metrů se zástrčkou
- Ovládací panel (pouze pro SAR 100 - TR)
- Přečerpávací stanice s otvory pro:
vstup Ø 110 mm, výtlak G 1¼" nebo G 1½" nebo G 2" a odvzdušnění Ø 50 mm



Rozměry



Čerpací stanice na dešťovou a odpadní vodu

SAR 250

Čistá a nebo lehce zakalená voda - dešťová voda

Typ		Výkon P2		Objem nádrže	Maximální průtok	Maximální dopravní výška	Ceníková cena
Jednofáz	Code	kW	HP	litry	l/min	m	Kč bez DPH
SAR 250 - TOP 3	KSE25TOP13A1U	0.55	0.75	250	260	10	35.734,00
SAR 250 - TOP 4	KSE25TOP142A1	0.75	1	250	320	12.5	39.380,00
SAR 250 - TOP 5	KSE25TOP152A1	0.92	1.25	250	360	15	39.730,00
SAR 250 - RXm 3	KSE25TXP13A1U	0.55	0.75	250	220	11.5	38.213,00
SAR 250 - RXm 4	KSE25TXP24A1U	0.75	1	250	270	15	47.402,00
SAR 250 - RXm 5	KSE25TXP25A1U	1.1	1.5	250	320	19.5	48.131,00
SAR 250 - Dm 10	KSE25SGD910A1U	0.75	1	250	300	15.5	40.400,00
SAR 250 - Dm 20	KSE25SGD920A1U	0.75	1	250	250	19	40.692,00
SAR 250 - Dm 30	KSE25SGD930A1U	1.1	1.5	250	275	26	42.297,00

SAR 250

Znečištěná a nebo odpadní voda

Jednofáz	Code	kW	HP	litry	l/min	m	Kč bez DPH
SAR 250 - TOP 2-VORTEX	KSE25TOPV12A1U	0.37	0.50	250	155	7.1	35.442,00
SAR 250 - TOP 3-VORTEX	KSE25TOPV13A1U	0.55	0.75	250	170	8.2	36.025,00
SAR 250 - RXm 3/20	KSE25TXV13A1U	0.55	0.75	250	240	9.5	38.213,00
SAR 250 - RXm 4/40	KSE25TXV24A1U	0.75	1	250	340	11	48.131,00
SAR 250 - RXm 5/40	KSE25TXV25A1U	1.1	1.5	250	380	12.5	49.006,00
SAR 250 - VXm 10/35-ST	KSE25SGV96B0A1U	0.75	1	250	400	10.5	45.068,00
SAR 250 - VXm 10/50-ST	KSE25SGV96E0A1U	0.75	1	250	550	9.5	45.360,00
SAR 250 - BCm 10/50-ST	KSE25SGM88A0A1U	0.75	1	250	600	11	47.255,00
SAR 250 - VXm 10/35	KSE25SGV91A0A1U	0.75	1	250	400	10	40.984,00
SAR 250 - VXm 15/35	KSE25SGV91B0A1U	1.1	1.5	250	500	13.5	43.318,00
SAR 250 - VXm 10/50	KSE25SGV91D0A1U	0.75	1	250	550	8.5	41.567,00
SAR 250 - VXm 15/50	KSE25SGV91E0A1U	1.1	1.5	250	650	11	43.755,00
SAR 250 - BCm 10/50	KSE25SGM81A0A1U	0.75	1	250	600	11	43.755,00
SAR 250 - BCm 15/50	KSE25SGM82A0A1U	1.1	1.5	250	750	14	45.214,00

SAR 250

Stanice s ponorným kalovým čerpadlem s řezacím zařízením (TRITUS)

Jednofáz	Code	kW	HP	litry	l/min	m	Kč bez DPH
SAR 250 - TRm 0.75 *	KSE25SHT00A1	0.75	1	250	125	15	55.278,00
SAR 250 - TRm 0.9 *	KSE25SHT04A1	0.9	1.25	250	170	15	55.861,00
SAR 250 - TRm 1.1 *	KSE25SHT01A1	1.1	1.5	250	140	21.5	56.882,00
SAR 250 - TRm 1.3 *	KSE25SHT05A1	1.3	1.75	250	220	22.5	57.757,00
SAR 250 - TRm 1.5	KSE25SHT02A1	1.5	2	250	270	25	76.717,00

Třífáz

SAR 250 - TR 0.75 *	KSE25SHT00A	0.75	1	250	125	15	67.091,00
SAR 250 - TR 0.9 *	KSE25SHT04A	0.9	1.25	250	170	15	67.675,00
SAR 250 - TR 1.1 *	KSE25SHT01A	1.1	1.5	250	140	21.5	68.550,00
SAR 250 - TR 1.3 *	KSE25SHT05A	1.3	1.75	250	220	22.5	69.571,00
SAR 250 - TR 1.5	KSE25SHT02A	1.5	2	250	270	25	88.531,00
SAR 250 - TR 2.2	KSE25SHT03A	2.2	3	250	280	30	89.406,00

(*) Na přání stanice "SAR" se spouštěcím zařízením

Součást dodávky

- Polyetylenová nádrž o objemu 250 litrů s krycí deskou
- Čerpadlo s plovákovým spínačem
- Přívodní kabel: standard 10 metrů se zástrčkou
- Ovládací panel (pouze pro SAR 250 - TR)
- Přečerpávací stanice s otvory pro: vstup Ø 110 mm, výtlačk G 1¼" nebo G 1½" nebo G 2" a odvodušnění DN 50 a nebo DN 75
- Spouštěcí zařízení (pouze pro VX-ST a BC-ST)

Kč bez DPH

Rozměry



• Příslušenství na přání

Sada výstrahy 13.798,00
(Code KSKIT-ALLARME)

Sada obsahuje: ovládací skříňku, sirénu s vlastním napájením, plovákový spínač

Zvyšovací nástavec 300 mm 4.659,00
(Code KSKIT-308MA)

Externí prodloužení polyetylenové nádrže "SAR" pro větší instalační hloubku

Stanice "SAR" s kulovými zpětnými ventily a kulovým ventilem ve výtlačném potrubí Cena na vyžádání

Čerpací stanice na dešťovou a odpadní vodu

SAR 550

Čistá a nebo lehce zakalená voda - dešťová voda

Typ	Code	Výkon P2		Objem nádrže litry	Maximální průtok (1 čerpadlo) l/min	Maximální dopravní výška m	Ceníková cena Kč bez DPH
		kW	HP				
Jednofáz							
SAR 550 - TOP 4	KSE55TOP142A1	0.75	1	550	320	12.5	93.053,00
SAR 550 - TOP 5	KSE55TOP152A1	0.92	1.25	550	360	15	93.782,00
SAR 550 - RXm 4	KSE55TXP24A1U	0.75	1	550	270	15	108.367,00
SAR 550 - RXm 5	KSE55TXP25A1U	1.1	1.5	550	320	19.5	109.971,00
SAR 550 - Dm 10	KSE55SGD910A1U	0.75	1	550	300	15.5	94.949,00
SAR 550 - Dm 20	KSE55SGD920A1U	0.75	1	550	250	19	95.386,00
SAR 550 - Dm 30	KSE55SGD930A1U	1.1	1.5	550	275	26	98.887,00

SAR 550

Znečištěná a nebo odpadní voda

Jednofáz	Code	kW	HP	litry	l/min	m	Kč bez DPH
SAR 550 - RXm 4/40	KSE55TXV24A1U	0.75	1	550	340	11	102.533,00
SAR 550 - RXm 5/40	KSE55TXV25A1U	1.1	1.5	550	380	12.5	111.722,00
SAR 550 - VXm 10/35-ST	KSE55SGV96B0A1U	0.75	1	550	400	10.5	102.533,00
SAR 550 - VXm 10/50-ST	KSE55SGV96E0A1U	0.75	1	550	550	9.5	102.825,00
SAR 550 - BCm 10/50-ST	KSE55SGM88A0A1U	0.75	1	550	600	11	109.680,00
SAR 550 - VXm 10/35	KSE55SGV91A0A1U	0.75	1	550	400	10	95.553,00
SAR 550 - VXm 15/35	KSE55SGV91B0A1U	1.1	1.5	550	500	13.5	101.220,00
SAR 550 - VXm 10/50	KSE55SGV91D0A1U	0.75	1	550	550	8.5	97.720,00
SAR 550 - VXm 15/50	KSE55SGV91E0A1U	1.1	1.5	550	650	11	102.533,00
SAR 550 - BCm 10/50	KSE55SGM81A0A1U	0.75	1	550	600	11	102.533,00
SAR 550 - BCm 15/50	KSE55SGM82A0A1U	1.1	1.5	550	750	14	105.304,00

Třífáz

SAR 550 - VX 15/50	KSE55SGV91E0AU	1.1	1.5	550	650	11	107.054,00
SAR 550 - BC 15/50	KSE55SGM82A0AU	1.1	1.5	550	750	14	109.680,00

SAR 550

Stanice s ponorným kalovým čerpadlem s řezacím zařízením (TRITUS)

Jednofáz	Code	kW	HP	litry	l/min	m	Kč bez DPH
SAR 550 - TRm 0.75 *	KSE55SHT00A1	0.75	1	550	125	15	127.327,00
SAR 550 - TRm 0.9 *	KSE55SHT04A1	0.9	1.25	550	170	15	128.202,00
SAR 550 - TRm 1.1 *	KSE55SHT01A1	1.1	1.5	550	140	21.5	129.223,00
SAR 550 - TRm 1.3 *	KSE55SHT05A1	1.3	1.75	550	220	22.5	130.099,00
SAR 550 - TRm 1.5	KSE55SHT02A1	1.5	2	550	270	25	167.728,00

Třífáz

SAR 550 - TR 0.75 *	KSE55SHT00A	0.75	1	550	125	15	122.368,00
SAR 550 - TR 0.9 *	KSE55SHT04A	0.9	1.25	550	170	15	123.244,00
SAR 550 - TR 1.1 *	KSE55SHT01A	1.1	1.5	550	140	21.5	122.660,00
SAR 550 - TR 1.3 *	KSE55SHT05A	1.3	1.75	550	220	22.5	124.264,00
SAR 550 - TR 1.5	KSE55SHT02A	1.5	2	550	270	25	166.415,00
SAR 550 - TR 2.2	KSE55SHT03A	2.2	3	550	280	30	167.728,00

(*) Na přání stanice "SAR" se spouštěcím zařízením

Součást dodávky

- Polyetylenová nádrž o objemu 550 litrů s krycí deskou
- Ovládací panel
- Tři plovákové spínače:
- střídané spuštění jednoho ze dvou čerpadel,
- max. hladina pro spuštění druhého čerpadla,
- min. hladina pro vypnutí čerpadla

- Přívodní kabel: standard 10 metrů se zástrčkou
- Přečerpávací stanice s otvory pro:
vstup Ø 110 mm, výtlač G 1¼" nebo G 1½" a odvzdušnění DN 50 a nebo DN 75
- Spouštěcí zařízení (pouze pro VX-ST a BC-ST)

Rozměry



• Příslušenství na přání

Sada výstrahy 13.798,00
(Code KSKIT-ALLARME)

Sada obsahuje: ovládací skříňku, sirénu s vlastním napájením, plovákový spínač

Zvyšovací nástavec 300 mm 4.659,00
(Code KSKIT-308MA)

Externí prodloužení polyetylenové nádrže "SAR" pro větší instalační hloubku

Pozor: nádrž je dodávána se dvěma kryty. Jsou zapotřebí dva nástavce.

Stanice "SAR" s kulovými zpětnými ventily a kulovým ventilem ve výtlačném potrubí Cena na vyžádání

HYDROFRESH



Typ		Výkon (P2)		Průtok ⁽¹⁾	Nastavení ⁽²⁾	Ceníková cena
Jednofáz	Code	kW	HP	l/min	bar	Kč bez DPH

HYDROFRESH 24 SF

JSWm 1A - 24 SF	H46JSN1AA1P	0.55	0.75	55	1.8 – 3.2	9.276,00
JSWm 2CX - 24 SF	H46JSNP7A10A1P	0.75	1	70	2.0 – 3.5	9.393,00
JSWm 2AX - 24 SF	H46JSNP7A15A1P	1.1	1.5	70	2.8 – 4.0	10.152,00

HYDROFRESH 24 CL



PKm 60 - 24 CL	I41PNK60A1P	0.37	0.50	32	1.4 – 2.8	7.410,00
PKm 65 - 24 CL	I41PNK67A1P	0.50	0.70	40	1.5 – 3.0	8.343,00
CPm 158 - 24 CL	I44CI16A1P	0.75	1	90	1.8 – 3.2	10.735,00
CPm 170 - 24 CL	I44CM17A1P	1.1	1.5	120	2.2 – 3.5	15.169,00
JCRm 1A - 24 CL	I46JCN1A0A1P	0.55	0.75	55	1.8 – 3.2	10.851,00
JCRm 2C - 24 CL	I46JCR2A10A1P	0.75	1	70	1.9 – 3.4	11.785,00
JCRm 2A - 24 CL	I46JCR2A15A1P	1.1	1.5	70	2.7 – 4.0	12.310,00
JSWm 1A - 24 CL	I46JSN1AA1P	0.55	0.75	55	1.8 – 3.2	10.385,00
JSWm 2CX - 24 CL	I46JSNP7A10A1P	0.75	1	70	2.0 – 3.5	10.735,00
JSWm 2BX - 24 CL	I46JSNP7A12A1P	0.90	1.25	70	2.4 – 3.8	10.851,00
JSWm 2AX - 24 CL	I46JSNP7A15A1P	1.1	1.5	70	2.8 – 4.0	11.085,00



HYDROFRESH 60 CL

JSWm 2CX - 60 CL	L46JSNP7A10A1P	0.75	1	70	2.0 – 3.5	14.877,00
JSWm 2BX - 60 CL	L46JSNP7A12A1P	0.90	1.25	70	2.4 – 3.8	15.344,00
JSWm 2AX - 60 CL	L46JSNP7A15A1P	1.1	1.5	70	2.8 – 4.0	15.519,00

Součást sestavy

- Jednofázové čerpadlo
- Tlaková nádoba
- Tlakový spínač PSG-1
- Manometr
- Tlaková hadice
- Mosazná spojovací armatura
- Přívodní kabel v délce 1,5m se zástrčkou

⁽¹⁾ Maximální průtok při minimálním doporučeném tlaku tlakového spínače

⁽²⁾ Doporučený rozsah tlaku



Součást sestavy:

- Jednofázové čerpadlo
- EASYPRESS s manometrem
- GSR šroubení
- Přívodní kabel 1,5 metru se zástrčkou

EASYPUMP-EP Čerpadla s řídicí elektronikou				
Typ		Výkon (P2)		Ceníková cena
Jednofáz	Code	kW	HP	Kč bez DPH
3CPm 80 - EP	K63CPN382A1	0.45	0.60	10.268,00
4CPm 80 - EP	K63CPN283A1	0.55	0.75	11.202,00
4CPm 100 - EP	K63CPN286A1	0.75	1	12.135,00
3CRm 80X - EP	K63CR08D3A1	0.45	0.60	10.735,00
4CRm 80X - EP	K63CR08D4A1	0.55	0.75	11.260,00
5CRm 80 - EP	K63CR08I5A1	0.75	1	14.118,00
4CRm 100X - EP	K63CR10D4A1	0.75	1	12.310,00
2CPm 25/14B - EP	K652CM2616BA1	1.1	1.5	18.202,00
JSWm 1A - EP	K66JSN1AA1	0.55	0.75	10.210,00
JSWm 2C - EP	K66JSN7A10A1	0.75	1	10.735,00
JSWm 2B - EP	K66JSN7A12A1	0.90	1.25	10.851,00
JSWm 2A - EP	K66JSN7A15A1	1.1	1.5	11.114,00
JSWm 2CX - EP	K66JSNP7A10A1	0.75	1	10.268,00

EASYPUMP

Malá čerpadla vybavená řídicí elektronikou reagující na změnu tlaku v systému po otevření a zavření odběrového místa.

Čerpadlo je chráněno proti chodu nasucho.



• EASY SMALL

Typ	CODE	Výkon (P ₂) kW HP	Napětí	Hz	Max. proud	Připojení	Kč bez DPH
EASYSMALL	50066/415P	1.5 2	230 V	50/60	16 A	1" x 1"	2.042,00

- Maximální průtočné množství: **200 l/min** (12 m³/h)
- Pracovní tlak max.: **10 bar**
- Spouštěcí tlak: **1.5 bar**

Tlaková nádobka

Typ	CODE	Připojovací rozměr	Obsah	Přetlak	Kč bez DPH
ES-1	500668B	1" vnější závit	1 litr	1.2 bar	1.429,00

- Abyste se vyhnuli opakovaným startům a ušetřili energii, doporučujeme EASYSMALL nainstalovat s malou tlakovou nádobou

Příklad instalace

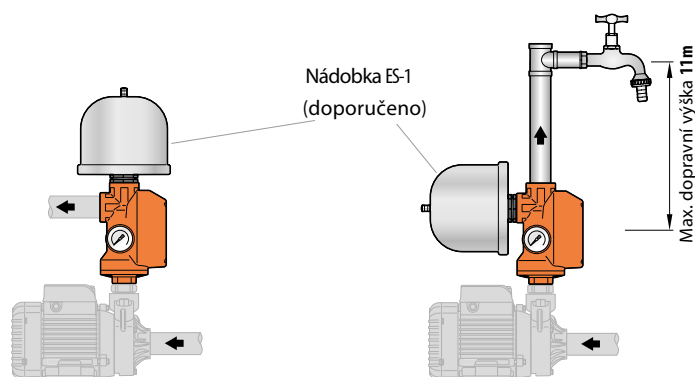

• EASY PRESS

Typ	CODE	Výkon (P ₂) kW HP	Napětí	Hz	Max. proud	Připojení	Kč bez DPH
EASYPRESS	50066/215P	1.5 2	230 V	50/60	16 A	1" x 1"	2.626,00

- Maximální průtočné množství: **200 l/min** (12 m³/h)
- Pracovní tlak max.: **10 bar**
- Spouštěcí tlak: **1.5 bar**
(spouštěcí tlak 0,8 bar nebo 2.2 bar na přání)

Příklad instalace

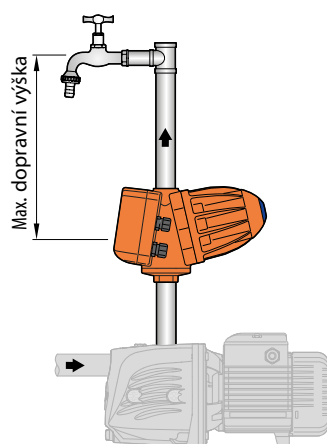

Max. dopravní výška

- 2.2 bar verze ● = 18 m
- 1.5 bar verze ● = 11 m
- 0.8 bar verze ● = 5 m



- Řídicí elektronika EASYPRESS spouští (při otevření kohoutku) a zastavuje (při zavření kohoutku) jednofázová čerpadla.
- Řídicí elektronika EASYPRESS zaručuje ochranu čerpadla proti chodu nasucho v případě nedostatku vody a automatický restart čerpadla při obnově vody ve zdroji.



• PRESFLO VARIO

Typ	CODE	Výkon (P ₂)		Napětí	Hz	Max. proud	Připojení	Kč bez DPH
		kW	HP					
PRESFLO VARIO	50064/200	1.5	2	230 V	50/60	16 A	1" x 1"	2.422,00

- Maximální průtočné množství: **200 l/min** (12 m³/h) ➔ Elektronická řídicí jednotka s nastavitelným spouštěcím tlakem
- Pracovní tlak max.: **10 bar**
- Tovární nastavení:
 - spouštěcí tlak: **1.5 bar**, nastavitelný v rozsahu mezi **0.8 až 2.4 bar**.



• PRESFLO MULTI

Typ	CODE	Výkon (P ₂)		Napětí	Hz	Max. proud	Připojení	Kč bez DPH
		kW	HP					
PRESFLO MULTI	50064/240	1.5	2	230 V	50/60	16 A	1" x 1"	5.338,00

- Maximální průtočné množství: **200 l/min** (12 m³/h) ➔ **PRESFLO MULTI** se odlišuje od standardní řídicí jednotky díky některým inovativním funkcím:
 - integrovaná tlaková nádobka;
 - ruční nastavení spouštěcího tlaku a max. proudu.
- Pracovní tlak max.: **8 bar**
- Tovární nastavení:
 - spouštěcí tlak: **2 bar**, nastavitelný v rozsahu **1 až 5 bar**.
 - Max. proud: **16 A**, nastavitelný v rozsahu **4 až 16 A**.



• FLUX

Typ	CODE	Výkon (P ₂)		Napětí	Hz	Max. proud	Připojení	Kč bez DPH
		kW	HP					
FLUX	50064/400	1.5	2	230 V	50/60	16 A	1" x 1"	2.276,00

- Maximální průtočné množství: **200 l/min** (12 m³/h) ➔ Průtoková elektronická řídicí jednotka pro ovládání a ochranu jednofázových čerpadel do 1,5 kW výkonu.
- Pracovní tlak max.: **10 bar**
 - ➔ Jednotka FLUX spustí čerpadlo po otevření kohoutku a čerpadlo zastaví, když průtok jednotkou klesne pod hodnotu 2 l/min.



• PRESET

Typ	CODE	Výkon (P ₂)		Napětí	Hz	Max. proud	Připojení	Kč bez DPH
		kW	HP					
PRESET	50064/500	1.5	2	230 V	50/60	16 A	1" x 1"	4.522,00

- Maximální průtočné množství: **200 l/min** (12 m³/h) ➔ Průtoková elektronická jednotka pro ovládání a ochranu jednofázových čerpadel do 1,5 kW výkonu.
- Pracovní tlak max.: **10 bar**
 - Provozní/vypínací tlak nastavitelný mezi 0.8 až 9 bar
 - Proudová ochrana
 - Ochrana proti chodu nasucho
 - Ochrana proti častým startům.
- Tovární nastavení:
 - Spouštěcí tlak: **2 bar**
 - Vypínací tlak: **3 bar**

Kč bez DPH

Kč bez DPH

Náhradní elektronické desky

EASYSMALL*	Cod. 500699CS65	1.313,00
EASYPRESS	Cod. 50066/215SB	1.138,00
PRESFLO VARIO	Cod. 7DGFDR1115K09	992,00
PRESFLO MULTI	Cod. 7DGFDR1117K08	2.684,00
FLUX	Cod. 7DGFDR1114K04	1.109,00
PRESET	Cod. 7DGFDR1131K02	3.297,00

Šroubení

GSR 1	Cod. 5006991	šroubení 1"	467,00
-------	--------------	-------------	---------------



* Náhradní elektronická deska vč. čelního víka



STEADYPRES

Vodou chlazené frekvenční měniče

Typ	CODE	Výkon P ₂		Sítové napětí V	Napětí čerpadla V	Kmitočet Hz	Jmenovitý proud A	Připojení	Ceniková cena
		kW	HP						
Jednofázový vstup / Jednofázové čerpadlo									
STEADYPRES MM 8.5	50064/605	1.1	1.5	1 x 230 V	1 x 230 V	50/60	8.5	1" x 1"	18.086,00
STEADYPRES MM 11	50064/610	1.5	2.0	1 x 230 V	1 x 230 V	50/60	11.0	1" x 1"	20.186,00
STEADYPRES MM 16	50064/615	2.2	3.0	1 x 230 V	1 x 230 V	50/60	16.0	1" x 1"	23.337,00

Jednofázový vstup / Třífázové čerpadlo

STEADYPRES MT 7	50064/620	1.1	1.5	1 x 230 V	3 x 230 V	50/60	7.0	1" x 1"	18.669,00
STEADYPRES MT 10	50064/625	2.2	3.0	1 x 230 V	3 x 230 V	50/60	10.5	1" x 1"	21.732,00

Třífázový vstup/ Třífázové čerpadlo

STEADYPRES TT 6	50064/630	2.2	3.0	3 x 400 V	3 x 400 V	50/60	6.0	1" x 1"	27.303,00
STEADYPRES TT 8	50064/640	3.0	4.0	3 x 400 V	3 x 400 V	50/60	8.0	1" x 1"	28.878,00

- Krytí IP 65
- Max, provozní tlak: **10 bar**
- Nastavitelný rozsah pracovního tlaku: **1 až bar**

Kč bez DPH

Elektronická deska STEADYPRES pro ovládání více čerpadel

Cod. 7DGF01531K01

2.100,00

STEADYPRESS náhradní elektronická deska

Cod. 7DGFDR1141K46

3.559,00

Šroubení



GSRP 1	3-dílný spoj z technopolymeru, těsnící O-kroužek, závit 1 "	Cod . 5006991P	379,00
GSR 1	3-dílný spoj, těsnící O-kroužek, závit 1 "	Cod . 5006991	467,00
GSR 1.25	3-dílný spoj, těsnící O-kroužek, závit 1 ¼ "	Cod . 500699114	1.313,00

• U instalací, kde délka kabelu mezi měničem a čerpadlem přesahuje 15 metrů je nutné nainstalovat na výstup z měniče naše sinusové filtry z důvodu ochrany elektromotoru čerpadla.

DGFIT Vzduchem chlazené frekvenční měniče



Jednofázové napájení 230 V

Typ	Code	Výkon P ₂		MAX. proud A	Sítové napětí V	Napětí čerpadla V	Kmitočet Hz	Ceníková cena Kč bez DPH
		kW	HP					
Jednofáz								
DGFIT MM 8	50065/106DGF	1.1	1.5	8.5	1 x 230 V	1 x 230 V	50/60	19.836,00
DGFIT MM 11	50065/107DGF	1.5	2.0	11.0	1 x 230 V	1 x 230 V	50/60	20.857,00
DGFIT MM 16	50065/108DGF	2.2	3.0	16.0	1 x 230 V	1 x 230 V	50/60	21.732,00
DGFIT MT 7	50065/109DGF	1.1	1.5	7.0	1 x 230 V	3 x 230 V	50/60	22.315,00
DGFIT MT 10	50065/110DGF	2.2	3.0	10.5	1 x 230 V	3 x 230 V	50/60	23.337,00

- Všechny modely jsou vybaveny vestavěnou komunikační jednotkou RS485 pro ovládání až 3 čerpadel
- Frekvenční měniče musí být vybaveny tlakovými čidly

- Krytí: IP 54



Třífázové napájení 400 V

Třífáz	MODEL	Code	Výkon P ₂		MAX. proud A	Sítové napětí V	Napětí čerpadla V	Kmitočet Hz	Ceníková cena Kč bez DPH
			kW	HP					
DGFIT TT 6	50065/205DGF		2.2	3.0	6	3 x 400 V	3 x 400 V	50/60	42.005,00
DGFIT TT 8	50065/206DGF		3.0	4.0	8	3 x 400 V	3 x 400 V	50/60	43.464,00

- Pro ovládání sestavy až 3 čerpadel je nutno objednat komunikační jednotkou RS485
- Frekvenční měniče musí být vybaveny tlakovými čidly

- Krytí: IP 54

RS485 komunikační jednotka (pouze pro DGFIT TT) Cod. 7DGFDR1145K01 **2.246,00**



Tlaková čidla

MODEL	CODE	šroubení	Výstup	Kč bez DPH
MBS1700	7DGFN01612905	¼"	4-20 mA	4.230,00
SP528	7DGFN01612902	¼"	4-20 mA	3.734,00

Příslušenství

Šroubení a redukční ventil

Typ	Code	Popis	Kč bez DPH
GSRP 1	5006991P	3-dílný spoj z technopolymeru, těsnící O-kroužek, závit 1 "	379,00
GSR 1	5006991	3-dílný spoj, těsnící O-kroužek, závit 1 "	467,00
GSR 1.25	500699114	3-dílný spoj, těsnící O-kroužek, závit 1 ¼ "	1.313,00
WPR 1	7DGFN01641901	Redukční ventil 1" rozsah 0,5 až 6 bar	2.188,00

Sinusoidní filtry

Typ	Code	Popis	Kč bez DPH
SF M 16	7DGF01621002	Jednofázový sinusový výstupní filtr pro dlouhé vzdálenosti 16A, IP65	18.378,00
SF T 08	7DGF01622301	Třífázový sinusový výstupní filtr pro dlouhé vzdálenosti 8A, IP64	24.795,00
SF T 12	7DGF01622303	Třífázový sinusový výstupní filtr pro dlouhé vzdálenosti 12A, IP64	30.337,00
SF T 16	7DGF01622302	Třífázový sinusový výstupní filtr pro dlouhé vzdálenosti 16A, IP64	32.379,00
SF T 20	7DGF01622304	Třífázový sinusový výstupní filtr pro dlouhé vzdálenosti 20A, IP64	45.651,00

- U instalací, kde délka kabelu mezi měničem a čerpadlem přesahuje 15 metrů je nutné nainstalovat na výstup z měniče naše sinusové filtry z důvodu ochrany elektromotoru čerpadla.

CB2



CB2 - MK



CB2 - CR



CB2 - FCR

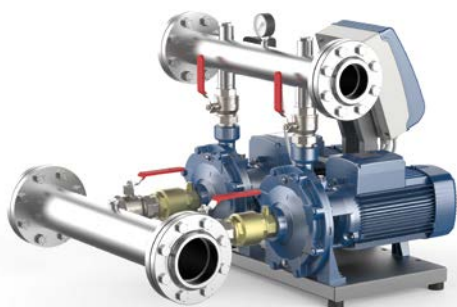

CB2 - 2CP

Typ		Výkon (P2)			Max. průtok*	Max. H	Připojení		Ceníková cena
Jednofáz	Code	kW	HP	▲	m ³ /h	m	DN1	DN2	Kč bez DPH
CB2 - MKm 3/3	KCPM0303A1	2x0.75	2x1		9.6	52.5	2"	1½"	71.467,00
CB2 - MKm 3/5	KCPM0305A1	2x1.1	2x1.5		9.6	87			73.363,00
CB2 - MKm 3/6	KCPM0306A1	2x1.5	2x2		9.6	105			76.134,00
CB2 - MKm 5/4	KCPM0504A1	2x0.75	2x1	-	14.4	57			71.467,00
CB2 - MKm 5/5	KCPM0505A1	2x1.1	2x1.5		14.4	71			73.363,00
CB2 - MKm 5/7	KCPM0507A1	2x1.5	2x2		14.4	99			76.134,00
CB2 - MKm 8/4	KCPM0804A1	2x1.1	2x1.5		21.6	56	2½"		80.364,00
CB2 - MKm 8/5	KCPM0805A1	2x1.5	2x2		21.6	70		82.260,00	
CB2 - 5CRm 80	KCCR0815A1	2x0.75	2x1		9.6	67	1½"	1½"	57.465,00
CB2 - 4CRm 100	KCCR1014A1	2x0.75	2x1	-	15.6	50	2"		57.465,00
CB2 - 5CRm 100	KCCR1015A1	2x1.1	2x1.5		15.6	63	2"		60.528,00
CB2 - FCRm 90/5	KCCRI0905A1	2x1.1	2x1.5	-	10.8	80	2"	1½"	83.864,00
CB2 - FCRm 130/4	KCCRI1304A1	2x1.5	2x2		15.6	65			82.843,00
CB2 - 2CPm 25/130	KC2CT130NA1	2x0.75	2x1		12.0	42	1½"	1½"	55.569,00
CB2 - 2CPm 25/14B	KC2CT26160BA1	2x1.1	2x1.5		12.0	54	2"	1½"	66.362,00
CB2 - 2CPm 25/16C	KC2CT26140CA1	2x1.1	2x1.5		14.4	47			68.821,00
CB2 - 2CPm 25/16B	KC2CT26140BA1	2x1.5	2x2		16.8	58			70.154,00
Třífáz									
CB2 - MK 3/3	KCPM0303A	2x0.75	2x1	IE3	9.6	52.5	2"	1½"	77.301,00
CB2 - MK 3/5	KCPM0305A	2x1.1	2x1.5		9.6	87			79.488,00
CB2 - MK 3/6	KCPM0306A	2x1.5	2x2		9.6	105			81.822,00
CB2 - MK 5/4	KCPM0504A	2x0.75	2x1		14.4	57			77.884,00
CB2 - MK 5/5	KCPM0505A	2x1.1	2x1.5		14.4	71			79.488,00
CB2 - MK 5/7	KCPM0507A	2x1.5	2x2		14.4	99			82.697,00
CB2 - MK 5/8	KCPM0508A	2x2.2	2x3		14.4	114	85.760,00		
CB2 - MK 8/4	KCPM0804A	2x1.1	2x1.5		21.6	56	86.343,00		
CB2 - MK 8/5	KCPM0805A	2x1.5	2x2		21.6	70	2½"	88.094,00	
CB2 - MK 8/6	KCPM0806A	2x2.2	2x3		21.6	84	91.448,00		
CB2 - 5CR 100	KCCR1015A	2x1.1	2x1.5	IE3	15.6	62	2"	1½"	65.925,00
CB2 - FCR 90/5	KCCRI0905A	2x1.1	2x1.5	IE3	10.8	80	2"	1½"	89.698,00
CB2 - FCR 130/4	KCCRI1304A	2x1.5	2x2		15.6	65			88.094,00
CB2 - FCR 130/5	KCCRI1305A	2x1.8	2x2.5		15.6	81	92.323,00		
CB2 - FCR 15/3	KCFCR010530AA	2x4	2x5.5		48	72	DN 100	DN 80	177.062,00
CB2 - FCR 15/4	KCFCR010540AA	2x5.5	2x7.5	48	96			189.314,00	
CB2 - 2CP 25/14B	KC2CT26160BA	2x1.1	2x1.5	IE3	12.0	54	2"	1½"	73.363,00
CB2 - 2CP 25/16C	KC2CT26140CA	2x1.1	2x1.5		14.4	47			74.530,00
CB2 - 2CP 25/16B	KC2CT26140BA	2x1.5	2x2		16.8	58			76.134,00
CB2 - 2CP 25/16A	KC2CT26140AA	2x2.2	2x3		19.2	68			77.593,00
CB2 - 2CP 32/200C	KC2CT3030CA	2x3	2x4		30.0	70	3"	2"	119.014,00
CB2 - 2CP 32/200B	KC2CT3130BA	2x4	2x5.5		30.0	85			120.472,00
CB2 - 2CP 32/210B	KC2CT3430BA	2x5.5	2x7.5		30.0	94			128.640,00
CB2 - 2CP 32/210A	KC2CT3530AA	2x7.5	2x10	30.0	112			132.578,00	
CB2 - 2CP 40/180C	KC2CT3830CA	2x4	2x5.5	42.0	64	DN 100	DN 80	153.434,00	
CB2 - 2CP 40/180B	KC2CT3930BA	2x5.5	2x7.5	48.0	76			157.810,00	
CB2 - 2CP 40/180A	KC2CT4030AA	2x7.5	2x10	48.0	88			161.456,00	

* Max. průtok stanice při chodu obou čerpadel

▲ Třída účinnosti třífázových motorů dle normy (IEC 60034-30-1)



Automatická tlaková stanice s frekvenčním měničem

Typ		Výkon P2		▲	Prac. charakteristiky		Připojení		Ceniková cena Kč bez DPH
Jednofáz	Code	kW	HP		Q l/min	H m	DN1	DN2	
DG PED 3	KDGP03A1	0.75	1	IE3	5 – 80	55 – 10	1"	1"	26.253,00
DG PED 5	KDGP05A1	1.1	1.5		5 – 120	55 – 10			27.420,00

▲ Třída účinnosti třífázových motorů dle normy (IEC 60034-30-1)

- Na přání je možné dodat rozšiřující elektronickou deskou (kód ASSKITDGP04), která umožňuje propojení dvou DG PEDů v jednu automatickou tlakovou jednotku

Automatická tlaková stanice ze dvou jednotek

MODEL		Výkon P2		▲	Max. průtok* l/min	Max. výška m	Připojení		Ceniková cena Kč bez DPH
Jednofáz	Code	kW	HP				DN1	DN2	
DUAL-DG PED 3+3	K7DDGP133EA1	0.75+0.75	1+1	IE3	160	55	1½"	1½"	75.842,00
DUAL-DG PED 3+5	K7DDGP135EA1	0.75+1.1	1+1.5		200	55			77.009,00
DUAL-DG PED 5+5	K7DDGP155EA1	1.1+1.1	1.5+1.5		240	55			79.488,00

(*) Maximální průtok sestavy při běhu obou čerpadel ▲ Třída účinnosti třífázových motorů dle normy (IEC 60034-30-1)

- Automatická tlaková stanice ze dvou jednotek DG PED připravená k jednoduché instalaci a okamžitému provozu

WRAS certifikát na pitnou vodu



- **DG PED** je automatická tlaková stanice s frekvenčním měničem sestávající ze samonasávacího čerpadla, akumulární nádrže, snímače tlaku a průtoku a zpětný ventil. DG PED je kompaktní autonomní, tichá a vysoce výkonná čerpací stanice.

DG PED je navržen pro provoz při 50 Hz a 60 Hz.
Sofistikovaný elektronicky řízený frekvenční měnič umožňuje:

- udržovat konstantní tlak v systému regulací otáček čerpadla v závislosti na spotřebu vody;
- řídit hydraulické a elektrické provozní parametry a chránit čerpadlo před nežádoucími stavů;
- přizpůsobit se každému typu systému, včetně stávajícího;
- omezit startovací a provozní proudy za účelem vyšší úspory energie.



Vše v jednom

Hlavní komponenty:

- Vcestupňové samonasávací čerpadlo
- Tlaková nádoba
- Zpětný ventil
- Intuitivní řídicí panel



Tichý chod



Konstantní tlak



Jednoduché ovládání



Široké možnosti uplatnění

Díky svým rozměrům a tichému chodu lze DG PED instalovat kdekoli.



Kompaktní rozměry



Příslušenství na přání



Sada pro instalaci dvou jednotek **DG PED**
Cod. ASSKITDGP01
13.419,00 Kč bez DPH



Sada pro nástěnnou montáž dvou jednotek
Cod. ASSKITDGP03
2.567,00 Kč bez DPH



Sada pro nástěnnou montáž jednoho DG PED
Cod. ASSKITDGP02
2.042,00 Kč bez DPH



Rozšiřující elektronická deska
Cod. ASSKITDGP04
2.188,00 Kč bez DPH



TISSEL-100 víceetapňová odstředivá čerpadla									
Typ		Výkon P ₂			Prac. charakteristiky		Připojení		Ceníková cena
Jednofáz	Code	kW	HP	▲	Q l/min	H m	DN ₁	DN ₂	Kč bez DPH
TS1-4CP 100	KTS1A4CP100A1	0.75	1		5 – 130	44 – 5			32.670,00
TS1-4CR 100X	KTS1A4CR100A1	0.75	1	IE3	5 – 130	44 – 5	1"	1"	32.670,00
TS1-5CR 100	KTS1A5CR10IA1	1.1	1.5		5 – 130	56 – 8			34.129,00

▲ Třída účinnosti třífázových motorů dle normy (IEC 60034-30-1)

- Vícestupňová odstředivá čerpadla s frekvenčním měničem
- Jednofázové napájení 230 V - 50 Hz
- Třífázový elektromotor 230 V - 50 Hz

TISSEL-100 odstředivá dvojestupňová čerpadla									
Typ		Výkon P ₂			Prac. charakteristiky		Připojení		Ceníková cena
Jednofáz	Code	kW	HP	▲	Q l/min	H m	DN ₁	DN ₂	Kč bez DPH
TS1-2CP 25/130	KTS1A2CP130A1	0.75	1		5 – 100	36 – 15			32.670,00
TS1-2CP 25/14B	KTS1A2CP14BA1	1.1	1.5		5 – 100	48 – 22			39.088,00
TS1-2CP 25/14A	KTS1A2CP14AA1	1.5	2		5 – 100	61 – 32			44.047,00
TS1-2CP 25/16C	KTS1A2CP16CA1	1.1	1.5	IE3	5 – 120	41 – 24	1¼"	1"	39.088,00
TS1-2CP 25/16B	KTS1A2CP16BA1	1.5	2		5 – 140	52 – 30			44.047,00
TS1-2CP 25/16A	KTS1A2CP16AA1	2.2	3		5 – 160	62 – 32			50.902,00

▲ Třída účinnosti třífázových motorů dle normy (IEC 60034-30-1)

- Dvojestupňová odstředivá čerpadla s frekvenčním měničem
- Jednofázové napájení 230 V - 50 Hz
- Třífázový elektromotor 230 V - 50 Hz

Sestava obsahuje:

- Čerpadlo v třífázovém provedení
- Frekvenční měnič naprogramovaný na konstantní tlak se zabudovaným tlakovým čidlem
- Kompletní kabeláž

VSP-FCR víceetapňová odstředivá čerpadla

MODEL		Výkon P2			Prac. charakteristiky		Připojení		Ceníková cena Kč bez DPH
Jednofáz	Code	kW	HP	▲	Q l/min	H m	DN1	DN2	
VSPm-FCR 75/90	KVSPAFCR0903A1	1.5	2		5 – 90	73 – 44			54.256,00
VSPm-FCR 80/130	KVSPAFCR1303A1	1.5	2	IE3	10 – 130	76 – 31	1¼"	1"	54.256,00
VSPm-FCR 70/200	KVSPAFCR2003A1	1.5	2		20 – 200	67 – 14			54.256,00
Třífáz									
VSP-FCR 75/90	KVSPAFCR0903A	1.5	2		5 – 90	73 – 44			57.798,00
VSP-FCR 100/90	KVSPAFCR0904A	2.2	3		5 – 90	100 – 63			55.423,00
VSP-FCR 80/130	KVSPAFCR1303A	1.5	2	IE3	10 – 130	76 – 31	1¼"	1"	57.798,00
VSP-FCR 105/130	KVSPAFCR1304A	2.2	3		10 – 130	104 – 58			55.423,00
VSP-FCR 70/200	KVSPAFCR2003A	1.5	2		20 – 200	67 – 14			57.798,00
VSP-FCR 95/200	KVSPAFCR2004A	2.2	3		20 – 200	93 – 30			55.423,00

▲ Třída účinnosti třífázových motorů dle normy (IEC 60034-30-1)

- Vícestupňová odstředivá čerpadla s frekvenčním měničem
- Oběžná kola a rozvaděče: nerez ocel AISI 304
- Jednofázové napájení: 230 V - 50 Hz
- Třífázové napájení: 400 V - 50 Hz
- Třífázový elektromotor: 230/400 V - 50 Hz

Na přání:

- WRAS certifikát na pitnou vodu



Příruba z nerez oceli AISI 304 (na přání)

Sestava obsahuje:

- Čerpadlo
- Frekvenční měnič VSP naprogramovaný na konstantní tlak
- Tlakové čidlo
- Kompletní kabeláž

VSP-PLURIJET samonasávací víceetapňová odstředivá čerpadla

Typ		Výkon P2			Prac. charakteristiky		Připojení		Ceníková cena Kč bez DPH
Jednofáz	Code	kW	HP	▲	Q l/min	H m	DN1	DN2	
VSPm-PLURIJET 75/90	KVSPAPJ3090A1	1.5	2		5 – 90	73 – 44			54.256,00
VSPm-PLURIJET 80/130	KVSPAPJ3130A1	1.5	2	IE3	10 – 130	76 – 31	1¼"	1"	54.256,00
VSPm-PLURIJET 70/200	KVSPAPJ3200A1	1.5	2		20 – 200	67 – 14			54.256,00
Třífáz									
VSP-PLURIJET 75/90	KVSPAPJ3090A	1.5	2		5 – 90	73 – 44			57.798,00
VSP-PLURIJET 100/90	KVSPAPJ4090A	2.2	3		5 – 90	100 – 63			55.423,00
VSP-PLURIJET 80/130	KVSPAPJ3130A	1.5	2	IE3	10 – 130	76 – 31	1¼"	1"	57.798,00
VSP-PLURIJET 105/130	KVSPAPJ4130A	2.2	3		10 – 130	104 – 58			55.423,00
VSP-PLURIJET 70/200	KVSPAPJ3200A	1.5	2		20 – 200	67 – 14			57.798,00
VSP-PLURIJET 95/200	KVSPAPJ4200A	2.2	3		20 – 200	93 – 30			55.423,00

▲ Třída účinnosti třífázových motorů dle normy (IEC 60034-30-1)

- Vícestupňová odstředivá čerpadla s frekvenčním měničem
- Oběžná kola a rozvaděče: nerez ocel AISI 304
- Jednofázové napájení: 230 V - 50 Hz
- Třífázové napájení: 400 V - 50 Hz
- Třífázový elektromotor: 230/400 V - 50 Hz

Na přání:

- WRAS certifikát na pitnou vodu



Sestava obsahuje:

- Čerpadlo
- Frekvenční měnič VSP naprogramovaný na konstantní tlak
- Tlakové čidlo
- Kompletní kabeláž

VSP-HT

vertikální víceetapňová odstředivá čerpadla



Typ		Výkon P2			Prac. charakteristiky		Připojení (PN10)		Ceníková cena
Jednofáz	Code	kW	HP	▲	Q l/min	H m	DN1	DN2	Kč bez DPH
VSPm-HT 3/5	KVSPAHT0305A1	1.1	1.5	IE3	5 – 90	79 – 38	DN25	DN25	64.174,00
VSPm-HT 3/6	KVSPAHT0306A1	1.5	2		5 – 90	94 – 45.5	1"	1"	66.041,00
VSPm-HT 5/3	KVSPAHT0503A1	1.1	1.5		5 – 130	49 – 24	DN32	DN32	64.174,00
VSPm-HT 5/4	KVSPAHT0504A1	1.5	2		5 – 130	65 – 32	1 1/4"	1 1/4"	66.041,00
VSPm-HT 8/3	KVSPAHT0803A1	1.1	1.5		20 – 200	43 – 13	DN40	DN40	64.174,00
VSPm-HT 8/4	KVSPAHT0804A1	1.5	2		20 – 200	58 – 18	1 1/2"	1 1/2"	66.041,00

Třífáz

VSP-HT 3/5	KVSPAHT0305A	1.1	1.5	IE3	5 – 90	79 – 38	DN25	DN25	64.174,00
VSP-HT 3/6	KVSPAHT0306A	1.5	2		5 – 90	94 – 45.5	1"	1"	65.691,00
VSP-HT 3/7	KVSPAHT0307A	1.8	2.5		5 – 90	110 – 53	1"	1"	68.258,00
VSP-HT 5/3	KVSPAHT0503A	1.1	1.5		5 – 130	49 – 24	DN32	DN32	64.174,00
VSP-HT 5/4	KVSPAHT0504A	1.5	2		5 – 130	65 – 32			65.691,00
VSP-HT 5/5	KVSPAHT0505A	1.8	2.5		5 – 130	81 – 39	1 1/4"	1 1/4"	68.258,00
VSP-HT 5/6	KVSPAHT0506A	2.2	3	5 – 130	97 – 47	DN40	DN40	69.425,00	
VSP-HT 8/3	KVSPAHT0803A	1.1	1.5	20 – 200	43 – 13			64.174,00	
VSP-HT 8/4	KVSPAHT0804A	1.5	2	20 – 200	58 – 18			65.691,00	
VSP-HT 8/5	KVSPAHT0805A	1.8	2.5	20 – 200	71.5 – 21.5	1 1/2"	1 1/2"	68.258,00	
VSP-HT 8/6	KVSPAHT0806A	2.2	3	20 – 200	85.5 – 26			69.542,00	

▲ Třída účinnosti třífázových motorů dle normy (IEC 60034-30-1)

- Vícestupňová odstředivá čerpadla s frekvenčním měničem
- Oběžná kola a rozvaděče: nerez ocel AISI 304
- Jednofázové napájení: 230 V - 50 Hz
- Třífázové napájení: 400 V - 50 Hz
- Třífázový elektromotor: 230/400 V - 50 Hz

VSP-HT PRO

nerezová vertikální víceetapňová odstředivá čerpadla



Jednofáz	Code	kW	HP	▲	Q l/min	H m	DN1	DN2	Kč bez DPH
VSPm-HT 3/5 PRO	KVSPAHTP0305A1	1.1	1.5	IE3	5 – 90	79 – 38	DN25	DN25	71.759,00
VSPm-HT 3/6 PRO	KVSPAHTP0306A1	1.5	2		5 – 90	94 – 45.5	1"	1"	73.625,00
VSPm-HT 5/3 PRO	KVSPAHTP0503A1	1.1	1.5		5 – 130	49 – 24	DN32	DN32	71.759,00
VSPm-HT 5/4 PRO	KVSPAHTP0504A1	1.5	2		5 – 130	65 – 32	1 1/4"	1 1/4"	73.625,00
VSPm-HT 8/3 PRO	KVSPAHTP0803A1	1.1	1.5		20 – 200	43 – 13	DN40	DN40	71.759,00
VSPm-HT 8/4 PRO	KVSPAHTP0804A1	1.5	2		20 – 200	58 – 18	1 1/2"	1 1/2"	73.625,00

Třífáz

VSP-HT 3/5 PRO	KVSPAHTP0305A	1.1	1.5	IE3	5 – 90	79 – 38	DN25	DN25	71.759,00
VSP-HT 3/6 PRO	KVSPAHTP0306A	1.5	2		5 – 90	94 – 45.5			73.625,00
VSP-HT 3/7 PRO	KVSPAHTP0307A	1.8	2.5		5 – 90	110 – 53	76.396,00		
VSP-HT 5/3 PRO	KVSPAHTP0503A	1.1	1.5		5 – 130	49 – 24	DN32	DN32	71.759,00
VSP-HT 5/4 PRO	KVSPAHTP0504A	1.5	2		5 – 130	65 – 32			73.625,00
VSP-HT 5/5 PRO	KVSPAHTP0505A	1.8	2.5		5 – 130	81 – 39	76.396,00		
VSP-HT 5/6 PRO	KVSPAHTP0506A	2.2	3	5 – 130	97 – 47	DN40	DN40	79.459,00	
VSP-HT 8/3 PRO	KVSPAHTP0803A	1.1	1.5	20 – 200	43 – 13			71.759,00	
VSP-HT 8/4 PRO	KVSPAHTP0804A	1.5	2	20 – 200	58 – 18			73.625,00	
VSP-HT 8/5 PRO	KVSPAHTP0805A	1.8	2.5	20 – 200	71.5 – 21.5	1 1/2"	1 1/2"	76.396,00	
VSP-HT 8/6 PRO	KVSPAHTP0806A	2.2	3	20 – 200	85.5 – 26			79.459,00	

▲ Třída účinnosti třífázových motorů dle normy (IEC 60034-30-1)

- Vícestupňová odstředivá čerpadla s frekvenčním měničem
- Oběžná kola, těleso čerpadla, plášť a rozvaděče: nerez ocel AISI 304
- Jednofázové napájení: 230 V - 50 Hz
- Třífázové napájení: 400 V - 50 Hz
- Třífázový elektromotor: 230/400 V - 50 Hz

Na přání:

- WRAS certifikát na pitnou vodu



- Sestava obsahuje:
- Čerpadlo
- Frekvenční měnič VSP naprogramovaný na konstantní tlak
- Tlakové čidlo
- Kompletní kabeláž

Čerpadla s frekvenčním měničem



VSP-MK vertikální víceetapňová odstředivá čerpadla									
Typ		Výkon P2			Prac. charakteristiky		Připojení		Ceníková cena Kč bez DPH
Jednofáz	Code	kW	HP	▲	Q l/min	H m	DN1	DN2	
VSPm-MK 3/3	KVSPAMK0303A1	0.75	1	IE3	10 – 80	52 – 29	1¼"	1"	50.610,00
VSPm-MK 3/5	KVSPAMK0305A1	1.1	1.5		10 – 80	85 – 48			51.923,00
VSPm-MK 3/6	KVSPAMK0306A1	1.5	2		10 – 80	101 – 56			57.798,00
VSPm-MK 5/4	KVSPAMK0504A1	0.75	1		20 – 120	55 – 20			50.610,00
VSPm-MK 5/5	KVSPAMK0505A1	1.1	1.5		20 – 120	69 – 21.5			51.923,00
VSPm-MK 5/7	KVSPAMK0507A1	1.5	2		20 – 120	95 – 30			57.798,00
VSPm-MK 8/4	KVSPAMK0804A1	1.1	1.5		40 – 180	53 – 12			51.923,00
VSPm-MK 8/5	KVSPAMK0805A1	1.5	2		40 – 180	68 – 15.5			57.798,00
Třífáz									
VSP-MK 3/3	KVSPAMK0303A	0.75	1	IE3	10 – 80	52 – 29	1¼"	1"	49.006,00
VSP-MK 3/5	KVSPAMK0305A	1.1	1.5		10 – 80	85 – 48			50.610,00
VSP-MK 3/6	KVSPAMK0306A	1.5	2		10 – 80	101 – 56			51.923,00
VSP-MK 5/4	KVSPAMK0504A	0.75	1		20 – 120	55 – 20			49.006,00
VSP-MK 5/5	KVSPAMK0505A	1.1	1.5		20 – 120	69 – 21.5			50.610,00
VSP-MK 5/7	KVSPAMK0507A	1.5	2		20 – 120	95 – 30			51.923,00
VSP-MK 5/8	KVSPAMK0508A	2.2	3		20 – 120	108 – 34			53.673,00
VSP-MK 8/4	KVSPAMK0804A	1.1	1.5		40 – 180	53 – 12			50.610,00
VSP-MK 8/5	KVSPAMK0805A	1.5	2	40 – 180	68 – 15.5	51.923,00			
VSP-MK 8/6	KVSPAMK0806A	2.2	3	40 – 180	81 – 18.5	53.673,00			

▲ Třída účinnosti třífázových motorů dle normy (IEC 60034-30-1)

- Vícestupňová odstředivá čerpadla s frekvenčním měničem
- Těleso čerpadla: litina
- Plášť čerpadla nerez ocel AISI 304
- Oběžná kola: Noryl
- Jednofázové napájení: 230 V - 50 Hz
- Třífázové napájení: 400 V - 50 Hz
- Třífázový elektromotor: 230/400 V - 50 Hz

Sestava obsahuje:

- Čerpadlo
- Frekvenční měnič VSP naprogramovaný na konstantní tlak
- Tlakové čidlo
- Kompletní kabeláž



VSP2-MK čerpací stanice řízené frekvenčními měniči									
Typ		Výkon (P2)			Max. průtok *	Dopravní výška H m	Připojení		Ceníková cena Kč bez DPH
Jednofáz	Code	kW	HP	▲			DN1	DN2	
VSP2m-MK 3/3	-	2x0.75	2x1	IE3	160	52	2"	1½"	139.141,00
VSP2m-MK 3/5	-	2x1.1	2x1.5		160	85			141.008,00
VSP2m-MK 3/6	-	2x1.5	2x2		160	101			144.100,00
VSP2m-MK 5/4	-	2x0.75	2x1		240	55			139.141,00
VSP2m-MK 5/5	-	2x1.1	2x1.5		240	69	141.008,00		
VSP2m-MK 5/7	-	2x1.5	2x2		240	95	145.267,00		
VSP2m-MK 8/4	-	2x1.1	2x1.5		360	53	2½"	149.059,00	
VSP2m-MK 8/5	-	2x1.5	2x2		360	68		156.527,00	
Třífáz									
VSP2-MK 3/3	-	2x0.75	2x1	IE3	160	52	2"	1½"	154.601,00
VSP2-MK 3/5	-	2x1.1	2x1.5		160	85			156.468,00
VSP2-MK 3/6	-	2x1.5	2x2		160	101			158.977,00
VSP2-MK 5/4	-	2x0.75	2x1		240	55			154.601,00
VSP2-MK 5/5	-	2x1.1	2x1.5		240	69	156.468,00		
VSP2-MK 5/7	-	2x1.5	2x2		240	95	158.918,00		
VSP2-MK 5/8	-	2x2.2	2x3		240	108	162.069,00		
VSP2-MK 8/4	-	2x1.1	2x1.5		360	53	2½"	163.352,00	
VSP2-MK 8/5	-	2x1.5	2x2	360	68	164.811,00			
VSP2-MK 8/6	-	2x2.2	2x3	360	81	170.820,00			

* Maximální průtok stanice při provozu obou čerpadel
 ▲ Třída účinnosti třífázových motorů dle normy (IEC 60034-30-1)

- Vícestupňová odstředivá čerpadla řízená frekvenčním měničem
- Těleso čerpadla: litina a nerezová ocel AISI 304
- Oběžná kola: Noryl
- Jednofázové napájení: 230 V - 50 Hz
- Třífázové napájení: 400 V - 50 Hz
- Třífázový motor: 230/400 V - 50 Hz

Sestava obsahuje:

- Dvě čerpadla vč. sacího a výtlačného potrubí
- Dva frekvenční měniče typu VSP
- Dvě tlaková čidla
- Kompletní kabeláž

VSP2-FCR čerpací stanice řízené frekvenčními měniči

Typ		Výkon (P2)			Max. průtok* l/min	Dopravní výška H m	Připojení		Ceníková cena Kč bez DPH
Jednofáz	Code	kW	HP	▲			DN1	DN2	
VSP2m-FCR 75/90	-	2x1.5	2x2	IE3	180	73	2"	1½"	169.770,00
VSP2m-FCR 80/130	-	2x1.5	2x2		260	76			169.770,00
VSP2m-FCR 70/200	-	2x1.5	2x2		400	67	2½"	1½"	177.937,00
Třífáz									
VSP2-FCR 75/90	-	2x1.5	2x2	IE3	180	73	2"	1½"	184.355,00
VSP2-FCR 100/90	-	2x2.2	2x3		180	100			187.446,00
VSP2-FCR 80/130	-	2x1.5	2x2		260	76			184.355,00
VSP2-FCR 105/130	-	2x2.2	2x3		260	104	188.730,00		
VSP2-FCR 70/200	-	2x1.5	2x2		400	67	2½"	1½"	193.106,00
VSP2-FCR 95/200	-	2x2.2	2x3		400	93			196.898,00

* Maximální průtok stanice při provozu obou čerpadel

▲ Třída účinnosti třífázových motorů dle normy (IEC 60034-30-1)

- Vícestupňová odstředivá čerpadla řízená frekvenčním měničem
- Oběžná kola a rozvaděče: nerez ocel AISI 304
- Jednofázové napájení: 230 V - 50 Hz
- Třífázové napájení: 400 V - 50 Hz
- Třífázový motor: 230/400 V - 50 Hz

Na přání:

- WRAS certifikát na pitnou vodu



VSP2-PLURIJET čerpací stanice řízené frekvenčními měniči

Typ		Výkon (P2)			Max. průtok* l/min	Dopravní výška H m	Připojení		Ceníková cena Kč bez DPH
Třífáz	Code	kW	HP	▲			DN1	DN2	
VSP2m-PLURIJET 75/90	-	2x1.5	2x2	IE3	180	73	2"	1½"	170.645,00
VSP2m-PLURIJET 80/130	-	2x1.5	2x2		260	76			170.645,00
VSP2m-PLURIJET 70/200	-	2x1.5	2x2		400	67	2½"	1½"	178.521,00
Třífáz									
VSP2-PLURIJET 75/90	-	2x1.5	2x2	IE3	180	73	2"	1½"	184.938,00
VSP2-PLURIJET 100/90	-	2x2.2	2x3		180	100			188.730,00
VSP2-PLURIJET 80/130	-	2x1.5	2x2		260	76			184.938,00
VSP2-PLURIJET 105/130	-	2x2.2	2x3		260	104	188.730,00		
VSP2-PLURIJET 70/200	-	2x1.5	2x2		400	67	2½"	1½"	193.106,00
VSP2-PLURIJET 95/200	-	2x2.2	2x3		400	93			196.898,00

* Maximální průtok stanice při provozu obou čerpadel

▲ Třída účinnosti třífázových motorů dle normy (IEC 60034-30-1)

- Vícestupňová odstředivá čerpadla řízená frekvenčním měničem
- Oběžná kola a rozvaděče: nerez ocel AISI 304
- Jednofázové napájení: 230 V - 50 Hz
- Třífázové napájení: 400 V - 50 Hz
- Třífázový motor: 230/400 V - 50 Hz

Na přání:

- WRAS certifikát na pitnou vodu



Sestava obsahuje:

- Dvě čerpadla vč. sacího a výtlačného potrubí
- Dva frekvenční měniče typu VSP
- Dvě tlaková čidla
- Kompletní kabeláž

GP2W čerpací stanice řízené frekvenčními měniči

Vícetupňová odstředivá čerpadla

Typ	Code	Typ čerpadla	Typ STEADYPRES	P ₂		Prac. charakteristiky			Ceníková cena Kč bez DPH
				kW	HP	H max m	Q min l/min	Q max l/min	
Jednofáz									
GP2W 65/160M	K7GP2W130A1DGF	5CR 80	MT 7	2x0.75	2x1	67	5	160	93.053,00
GP2W 60/260M *	K7GP2W135A1DGF	5CR 100		2x1.1	2x1.5	63	5	260	95.970,00

Funkce střídavých startů a nebo jedno čerpadlo provozní, druhé 100% záloha

- Jednofázový frekvenční měnič - třífázová čerpadla
- Napájení: 230 V - 50 Hz - rozsah frekvence: 25-50 Hz

Třífáz

GP2W 65/160T	K7GP2W130ADGF	5CR 80	TT 6	2x0.75	2x1	67	5	160	117.847,00
GP2W 60/260T *	K7GP2W135ADGF	5CR 100		2x1.1	2x1.5	63	5	260	120.181,00

Funkce střídavých startů a nebo jedno čerpadlo provozní, druhé 100% záloha

- Třífázový frekvenční měnič - třífázová čerpadla
- Napájení: 400 V - 50 Hz - rozsah frekvence: 25-50 Hz



GP2W Třífáz

Vícetupňová odstředivá čerpadla

Typ	Code	Typ čerpadla	Typ STEADYPRES	P ₂		Prac. charakteristiky			Ceníková cena Kč bez DPH
				kW	HP	H max m	Q min l/min	Q max l/min	
Jednofáz									
GP2W 80/180M	K7GP2W410A1DGF	FCR 90/5	MT 7	2x1.1	2x1.5	80	5	180	123.681,00
GP2W 95/180M	K7GP2W412A1DGF	FCR 90/6	MT 12	2x1.5	2x2	96	5	180	133.599,00
GP2W 110/180M	K7GP2W414A1DGF	FCR 90/7		2x1.8	2x2.5	111	5	180	138.558,00
GP2W 50/260M	K7GP2W416A1DGF	FCR 130/3	MT 7	2x1.1	2x1.5	49	5	260	123.681,00
GP2W 65/260M	K7GP2W418A1DGF	FCR 130/4	MT 12	2x1.5	2x2	65	5	260	133.599,00
GP2W 80/260M	K7GP2W420A1DGF	FCR 130/5		2x1.8	2x2.5	81	5	260	138.558,00
GP2W 95/260M	K7GP2W422A1DGF	FCR 130/6	MT 7	2x2.2	2x3	97	5	260	140.308,00
GP2W 45/400M *	K7GP2W424A1DGF	FCR 200/3		2x1.1	2x1.5	44	20	400	126.015,00
GP2W 60/400M *	K7GP2W426A1DGF	FCR 200/4	MT 12	2x1.5	2x2	58	20	400	133.599,00
GP2W 75/400M *	K7GP2W428A1DGF	FCR 200/5		2x1.8	2x2.5	73	20	400	138.558,00
GP2W 90/400M *	K7GP2W430A1DGF	FCR 200/6	MT 12	2x2.2	2x3	87	20	400	142.058,00

Funkce střídavých startů a nebo jedno čerpadlo provozní, druhé 100% záloha

- Jednofázový frekvenční měnič - Třífázová čerpadla
- Napájení: 230 V - 50 Hz - rozsah frekvence: 25-50 Hz

Třífáz

GP2W 80/180T	K7GP2W410ADGF	FCR 90/5	TT6	2x1.1	2x1.5	80	5	180	148.476,00
GP2W 95/180T	K7GP2W412ADGF	FCR 90/6		2x1.5	2x2	96	5	180	152.851,00
GP2W 110/180T	K7GP2W414ADGF	FCR 90/7		2x1.8	2x2.5	111	5	180	157.226,00
GP2W 50/260T	K7GP2W416ADGF	FCR 130/3		2x1.1	2x1.5	49	5	260	148.476,00
GP2W 65/260T	K7GP2W418ADGF	FCR 130/4		2x1.5	2x2	65	5	260	145.850,00
GP2W 80/260T	K7GP2W420ADGF	FCR 130/5		2x1.8	2x2.5	81	5	260	151.101,00
GP2W 95/260T	K7GP2W422ADGF	FCR 130/6		2x2.2	2x3	97	5	260	155.768,00
GP2W 45/400T *	K7GP2W424ADGF	FCR 200/3		2x1.1	2x1.5	44	20	400	148.476,00
GP2W 60/400T *	K7GP2W426ADGF	FCR 200/4		2x1.5	2x2	58	20	400	152.851,00
GP2W 75/400T *	K7GP2W428ADGF	FCR 200/5		2x1.8	2x2.5	73	20	400	157.226,00
GP2W 90/400T *	K7GP2W430ADGF	FCR 200/6		2x2.2	2x3	87	20	400	158.977,00

Funkce střídavých startů a nebo jedno čerpadlo provozní, druhé 100% záloha

- Třífázový frekvenční měnič - třífázová čerpadla
- Napájení: 400 V - 50 Hz - rozsah frekvence: 25-50 Hz



GP2W Třífáz

GP2W čerpací stanice řízené frekvenčními měniči

Odstředivá dvojestupňová čerpadla

Typ	Code	Typ čerpadla	Typ STEADYPRES	P ₂		Prac. charakteristiky			Ceníková cena Kč bez DPH
				kW	HP	H max m	Q min l/min	Q max l/min	
Jednofáz									
GP2W 50/200M	K7GP2W145A1DGF	2CP 25/14B	MT 7	2x1.1	2x1.5	54	20	200	104.429,00
GP2W 65/200M	K7GP2W147A1DGF	2CP 25/14A	MT 12	2x1.5	2x2	67	20	200	114.930,00
GP2W 55/280M	K7GP2W150A1DGF	2CP 25/16B		2x1.5	2x2	58	20	280	114.930,00
GP2W 65/320M *	K7GP2W155A1DGF	2CP 25/16A		2x2.2	2x3	68	20	320	118.139,00

Funkce střídavých startů a nebo jedno čerpadlo provozní, druhé 100% záloha

- Jednofázový frekvenční měnič - Třífázové čerpadlo
- Napájení: 230 V - 50 Hz – rozsah frekvence: 25-50 Hz

Třífáz		Typ čerpadla	Typ STEADYPRES	P ₂		Prac. charakteristiky			Ceníková cena Kč bez DPH
Typ	Code			kW	HP	H max m	Q min l/min	Q max l/min	
GP2W 50/200T	K7GP2W145ADGF	2CP 25/14B	TT 6	2x1.1	2x1.5	54	20	200	130.390,00
GP2W 65/200 T	K7GP2W147ADGF	2CP 25/14A		2x1.5	2x2	67	20	200	133.482,00
GP2W 55/280T	K7GP2W150ADGF	2CP 25/16B		2x1.5	2x2	58	20	280	133.482,00
GP2W 65/320T *	K7GP2W155ADGF	2CP 25/16A		2x2.2	2x3	68	20	320	136.516,00

Funkce střídavých startů a nebo jedno čerpadlo provozní, druhé 100% záloha

- Třífázový frekvenční měnič - Třífázové čerpadlo
- Napájení: 400 V - 50 Hz – rozsah frekvence: 25-50 H

Vertikální článková odstředivá čerpadla

Typ	Code	Typ čerpadla	Typ STEADYPRES	P ₂		Prac. charakteristiky			Ceníková cena Kč bez DPH
				kW	HP	H max m	Q min l/min	Q max l/min	
Jednofáz									
GP2W 50/160M	K7GP2W005A1DGF	MK 3/3	MT 7	2x0.75	2x1	52.5	10	160	113.763,00
GP2W 90/160M	K7GP2W015A1DGF	MK 3/5		2x1.1	2x1.5	87	10	160	116.097,00
GP2W 100/160M	K7GP2W020A1DGF	MK 3/6	MT 12	2x1.5	2x2	105	10	160	125.140,00
GP2W 55/240M	K7GP2W025A1DGF	MK 5/4		2x0.75	2x1	57	20	240	113.763,00
GP2W 70/240M	K7GP2W030A1DGF	MK 5/5	MT 7	2x1.1	2x1.5	71	20	240	116.097,00
GP2W 100/240M	K7GP2W040A1DGF	MK 5/7	MT 12	2x1.5	2x2	99	20	240	125.140,00
GP2W 110/240M	K7GP2W045A1DGF	MK 5/8		2x2.2	2x3	114	20	240	129.515,00
GP2W 55/360M *	K7GP2W050A1DGF	MK 8/4	MT 7	2x1.1	2x1.5	56	40	360	123.681,00
GP2W 70/360M *	K7GP2W055A1DGF	MK 8/5	MT 12	2x1.5	2x2	70	40	360	125.140,00
GP2W 85/360M *	K7GP2W060A1DGF	MK 8/6		2x2.2	2x3	84	40	360	129.515,00

Funkce střídavých startů a nebo jedno čerpadlo provozní, druhé 100% záloha

- Jednofázový frekvenční měnič - Třífázové čerpadlo
- Napájení: 230 V - 50 Hz – rozsah frekvence: 25-50 Hz

Třífáz		Typ čerpadla	Typ STEADYPRES	P ₂		Prac. charakteristiky			Ceníková cena Kč bez DPH
Typ	Code			kW	HP	H max m	Q min l/min	Q max l/min	
GP2W 50/160T	K7GP2W005ADGF	MK 3/3	TT 6	2x0.75	2x1	52.5	10	160	139.433,00
GP2W 90/160T	K7GP2W015ADGF	MK 3/5		2x1.1	2x1.5	87	10	160	141.183,00
GP2W 100/160T	K7GP2W020ADGF	MK 3/6		2x1.5	2x2	105	10	160	144.683,00
GP2W 55/240T	K7GP2W025ADGF	MK 5/4		2x0.75	2x1	57	20	240	139.433,00
GP2W 70/240T	K7GP2W030ADGF	MK 5/5		2x1.1	2x1.5	71	20	240	141.767,00
GP2W 100/240T	K7GP2W040ADGF	MK 5/7		2x1.5	2x2	99	20	240	144.683,00
GP2W 110/240T	K7GP2W045ADGF	MK 5/8		2x2.2	2x3	114	20	240	148.184,00
GP2W 55/360T *	K7GP2W050ADGF	MK 8/4		2x1.1	2x1.5	56	40	360	141.767,00
GP2W 70/360T *	K7GP2W055ADGF	MK 8/5		2x1.5	2x2	70	40	360	144.683,00
GP2W 85/360T *	K7GP2W060ADGF	MK 8/6		2x2.2	2x3	84	40	360	148.184,00

Funkce střídavých startů a nebo jedno čerpadlo provozní, druhé 100% záloha

- Třífázový frekvenční měnič - Třífázové čerpadlo
- Napájení: 400 V - 50 Hz – rozsah frekvence: 25-50 Hz

Na přání:

- GP2W stanice z čerpadel, které nejsou uvedeny v ceníku
- GP3W stanice sestavená ze tří čerpadel



GP2W Třífáz



GP2W Třífáz



DHL oběhová čerpadla pro topné systémy

Typ	Výkon (P ₁)	V	Hz	Jmenovitý proud (I ₁)	Připojení	Rozteč mm	Ceníková cena Kč bez DPH
Jednofáz	Code						
DHL 25-60/130	4CDHLT2560130	Min 3 W Max 42 W	230	50	Min 0.03 A Max 0.33 A	G 1½" G 1½"	130
DHL 25-60/180	4CDHLT2560180						180

- Vylepšená elektronická oběhová čerpadla třídy A s nízkou spotřebou energie
- Doporučeno pro domácí a obytné topné systémy
- Provozní rozsah pomocí tří programů

Příslušenství



SF

Typ	CODE	Připojení	Obsah	Ceníková cena Kč bez DPH			
				1 ks	5 ks	10 ks	20 ks
24 SF	50011	1"	24 litrů	1.342,00	1.313,00	1.284,00	1.255,00

- Max. provozní tlak 8 bar
- Vyměnitelný pryžový vak



CL

Typ	CODE	Připojení	Obsah	Ceníková cena Kč bez DPH			
				1 ks	5 ks	10 ks	20 ks
24 CL	50012	1"	20 litrů	1.576,00	1.546,00	1.517,00	1.488,00
60 CL	50031	1"	60 litrů	5.251,00	–	–	–
100 CL	50032	1"	100 litrů	9.014,00	–	–	–

- Max. provozní tlak 10 bar
- Vyměnitelný pryžový vak



VT

Typ	CODE	Připojení	Obsah	Ceníková cena Kč bez DPH			
				1 ks	5 ks	10 ks	20 ks
8 VT	50051	1"	8 litrů	1.255,00	1.226,00	1.196,00	1.167,00
19 VT	50052	1"	19 litrů	1.488,00	1.459,00	1.429,00	1.400,00
60 VT	50040	1"	60 litrů	5.134,00	–	–	–
100 VT	50041	1"	100 litrů	8.926,00	–	–	–
200 VT	50042	1½"	200 litrů	17.269,00	–	–	–
300 VT	50043	1½"	300 litrů	21.120,00	–	–	–

- Max. provozní tlak 10 bar (8 bar velikosti 8 VT a 19 VT)

Náhradní vaky			Kč bez DPH
24 SF	Cod. 50019		554,00
24 CL	Cod. 50019		554,00
60 CL	Cod. 5001960		2.480,00
100 CL	Cod. 50019100		3.938,00

Náhradní vaky			Kč bez DPH
8 VT	Cod. 5001905/8		409,00
19 VT	Cod. 50019		554,00
60 VT	Cod. 5001960		2.480,00
100 VT	Cod. 50019100		3.938,00
200 VT	Cod. 50019200C		5.892,00
300 VT	Cod. 50019300		7.759,00



SFD

Typ	CODE	Připojení	Obsah	Kč bez DPH
1 SFD (nerez)	500667	½"	1 litr	1.429,00
18 SFD	500550018	1"	18 litrů	1.751,00

- Max. provozní tlak 10 bar

Na přání:

- Tlakové nádoby jiných velikostí

Příslušenství ponorných čerpadel



Typ	CODE	Rozměr	Hmotnost	Maximální hmotnost	Kč bez DPH za 1 m
Polypropylenová upevňovací šňůra	116310	Ø 8 mm	30 g/m	960 kg	19,00
	116311	Ø 10 mm	45 g/m	1425 kg	27,00
	116312	Ø 12 mm	65 g/m	2030 kg	41,00
	116313	Ø 14 mm	90 g/m	2790 kg	56,00
	116314	Ø 16 mm	115 g/m	3500 kg	70,00

- Motaná šňůra z vláken s ochranou proti UV záření
- Maximální délka v balení: 220 m

Kč bez DPH
za 1 m



Upevňovací lanko (nerez AISI 316)	116305	Ø 5 mm	100 g/m	1500 kg	108,00
-----------------------------------	--------	--------	---------	---------	---------------

- 49-žilové lanko z nerez oceli AISI 316
- Maximální délka v balení: 250 m

Plovákové spínače



MODEL	CODE		Délka	Kč bez DPH			
	Kabel H07 RN-F	Kabel PVC		H07 RN-F 1 ks	PVC		
					1 ks	5 ks	10 ks
0315/3	50014H	50014	3 m	817,00	642,00	613,00	583,00
0315/5	500145H	500145	5 m	1.021,00	817,00	759,00	730,00
0315/10	5001410H	5001410	10 m	1.605,00	1.080,00	-	-

- H07 RN-F: pouze vyprazdňovací funkce, 10 Amp
- PVC: funkce vyprazdňování/plnění, 10 Amp



T 80/3	50014/1H	50014/1	3 m	905,00	730,00	759,00	671,00
T 80/5	50014/5H	50014/5	5 m	1.109,00	905,00	817,00	788,00
T 80/10	50014/10H	50014/10	10 m	1.663,00	1.080,00	-	-

- H07 RN-F: pouze vyprazdňovací funkce, dvojitá vodotěsná izolace, 10 Amp
- PVC: funkce vyprazdňování/plnění, dvojitá vodotěsná izolace, 10 Amp



SMALL 3	50014S4	ASS50014S3	3 m	846,00	759,00	642,00	613,00
SMALL 5	50014S5	50014S51	5 m	1.050,00	817,00	788,00	759,00

- H07 RN-F: pouze vyprazdňovací funkce, dvojitá vodotěsná izolace, 10 Amp
- PVC: funkce vyprazdňování/plnění, dvojitá vodotěsná izolace, 10 Amp



MODEL	CODE	Kabel	Délka	Kč bez DPH
MAC 5	54SARGL001	PVC	10 m	2.422,00

- Funkce vyprazdňování/plnění, dvojitá vodotěsná izolace, 10 Amp
- Doporučeno pro stanice SAR



MT 1 Průtokoměr

Typ	CODE	Průtok max.	Provozní tlak max.	Připojení	Kč bez DPH
MT 1	504550	120 l/min	3.5 bar	1" x 1"	4.434,00

- Mechanické průtokové měřidlo pro soukromé použití, vhodné pro:
 - nafta, petrolej (na topení), rozpouštědla, nemrzoucí kapalina, velmi lehké oleje (kinematická viskozita max. 300 cSt) Pozor: NENÍ VHODNÝ pro všechny ostatní kapaliny včetně vody, benzínu, lihu a kyseliny chlorovodíkové.

⇒ Doporučeno pro použití s čerpadly řady CK



NZ Výdejní pistole s hadicí a šroubením

MODEL	CODE	Připojovací rozměry	Kč bez DPH
NZ-1	50430B	3/4"	2.276,00
NZ-2	50430A	1"	2.276,00

- Hliníková výdejní pistole se 4 metry dlouhou hadicí a závitovým šroubením

⇒ Doporučeno pro použití s čerpadly řady CKm 50-BP nebo CK 50-BP



PSG



FSG

Tlakové spínače

MODEL	CODE	Připojení	Rozsah zap. a vyp. tlaků	Kč bez DPH			
				1 ks	46 kusů	92 kusů	184 kusů
PSG-1	50018/8	1/4" vnitřní	1.4 – 2.8 bar	409,00	379,00	365,00	351,00
PSG-1M	50018/8M	1/4" vnější	1.4 – 2.8 bar	409,00	379,00	365,00	351,00
FSG 2	50018	1/4" vnitřní	1.4 – 2.8 bar	759,00	671,00	657,00	642,00
FYG 22	50018/1	1/4" vnitřní	5.4 – 7.0 bar	992,00	934,00	919,00	905,00
FYG 32	50018/2	1/4" vnitřní	8 – 10.5 bar	992,00	963,00	949,00	934,00
PT/5 SK ⁽¹⁾	50018/8T	1/4" vnitřní	1.4 – 2.8 bar	554,00	525,00	496,00	–

⁽¹⁾ Třífáz



MC



MR



MCG



MRG

Manometry

MODEL	CODE	Připojení	Ø	Rozsah	Kč bez DPH			
					1 ks	10 ks	50 ks	100 ks
MC 6	50015/2	1/4" - zadní	50	0 – 6 bar	170,00	149,00	143,00	138,00
MR 6	50015	1/4" - spodní	63	0 – 6 bar	170,00	149,00	143,00	138,00
MR 10	50015/0	1/4" - spodní	63	0 – 10 bar	170,00	149,00	143,00	138,00

manometry plněné glycerinem

MODEL	CODE	Připojení	Ø	Rozsah	Kč bez DPH
MCG 6	50015/2G	1/4" - central	50	0 – 6 bar	280,00
MRG 6	50015G	1/4" - radial	63	0 – 6 bar	280,00
MRG 10	50015/0G	1/4" - radial	63	0 – 10 bar	280,00



R 3



R 4



R 5

3 - 5 - ti cestné mosazné spojovací armatury

MODEL	CODE	Připojení	Kč bez DPH				
			1 ks	10 ks	20 ks	50 ks	100 ks
R 3 - 3 cestná	50017	1"	292,00	260,00	251,00	243,00	234,00
R 4 - 4 cestná	50016V8	1"	351,00	321,00	307,00	292,00	277,00
R 5 - 5 cestná	50016	1"	307,00	275,00	266,00	257,00	248,00

- R 3: závít 1"
- R 4: závít 1/2" a 1/4"
- R 5: závít 1" a 1/4"

Spojovací tlakové hadice



Typ	CODE	Hadice	Připojení	Délka	Kč bez DPH				
					1 ks	10 ks	20 ks	50 ks	100 ks
TF 5	50013	1"	1" x 1"	500 mm	467,00	409,00	394,00	379,00	365,00
TF 6	50013/1	1"	1" x 1"	600 mm	496,00	423,00	409,00	394,00	379,00
TF 10	50013/6	1"	1" x 1"	1000 mm	613,00	583,00	569,00	554,00	540,00

Spojovací tlakové hadice s kolenem

Typ	CODE	Hadice	Připojení	Délka	Kč bez DPH				
					1 pcs.	10 pcs.	20 pcs	50 pcs.	100 pcs.
TFG 5	50013/01	3/4"	1" x 1"	500 mm	496,00	423,00	409,00	394,00	379,00
TFG 6	50013/10	1"	1" x 1"	600 mm	525,00	453,00	438,00	423,00	409,00

- Flexibilní hadice z EPDM
- Max. provozní tlak 10 bar

Flexibilní hadicové spojky



MODEL	CODE	Šroubení vnitřní závít	Šroubení vnější závít	Kč bez DPH
FASTFIT 1.25	5027125	Ø 32 mm	1 1/4"	876,00
FASTFIT 1.5	5027150	Ø 38 mm	1 1/2"	963,00
FASTFIT 2	5027200	Ø 50 mm	2"	1.255,00
FASTFIT 3	5027300	Ø 75 mm	3"	1.576,00

- Sada polypropylenové spojky:
 - 1 ks šroubení s vnitřním závitem
 - 1 ks šroubení s vnějším závitem

Hadicové šroubení



MODEL	CODE	Hadice	Připojení	Kč bez DPH	
				1 ks	20 ks
RP 0.75	50210	Ø 25 mm	3/4"	94,00	79,00
RP 1	50211	Ø 30 mm	1"	108,00	88,00
RP 1.25	50212	Ø 35 mm	1 1/4"	140,00	126,00
RP 1.5	50213	Ø 40 mm	1 1/2"	146,00	132,00
RP 2	50214	Ø 50 mm	2"	205,00	196,00

MODEL	CODE	Hadic	Připojení	Kč bez DPH	
				1 ks	20 ks
RPG 0.75	50220	Ø 25 mm	3/4"	108,00	94,00
RPG 1	50221	Ø 30 mm	1"	140,00	126,00
RPG 1.25	50222	Ø 35 mm	1 1/4"	196,00	181,00
RPG 1.5	50223	Ø 40 mm	1 1/2"	205,00	187,00
RPG 2	50224	Ø 50 mm	2"	277,00	263,00

- materiálové provedení Nylon

Plochá PVC hadice



Typ	CODE		Připojení	Kč bez DPH	
	Délka 10 m	Délka 20 m		10 m	20 m
TP 1,25	50013P125B	50013P125C	1¼"	1.955,00	3.442,00
TP 1,50	50013P150B	50013P150C	1½"	2.422,00	4.376,00
TP 2,00	50013P200B	50013P200C	2"	2.976,00	5.426,00
TP 2,50	50013P250B	50013P250C	2½"	5.659,00	8.810,00
TP 3,00	50013P300B	50013P300C	3"	6.710,00	10.385,00

- Plochá, otěru a povětrnostním vlivům odolná plastová hadice
- Ideální pro zavlažování a nebo odvodňování ponornými kalovými a drenážními čerpadly

Flexibilní savice



Typ	CODE	Připojení	Délka	Kč bez DPH
GARDEN KIT	50200	1"	7 m	1.284,00

- Flexibilní savice vč. sacího koše se zpětnou klapkou

VF Sací koš se zpětnou klapkou



Typ	CODE	Připojení	Kč bez DPH			
			1 ks	5 ks	10 ks	20 ks
VF 0,5	50100	½"	176,00	138,00	132,00	126,00
VF 0,75	50101	¾"	336,00	275,00	269,00	263,00
VF 1	50102	1"	423,00	385,00	379,00	374,00
VF 1,25	50103	1¼"	525,00	479,00	473,00	467,00
VF 1,5	50104	1½"	715,00	680,00	674,00	668,00
VF 2	50105	2"	890,00	878,00	843,00	837,00

- Mosazná zpětná klapka s nerezovým sítkem

VR Zpětné klapky



Typ	CODE	Připojení	Kč bez DPH			
			1 ks	5 ks	10 ks	20 ks
VR 0,5	50110	½"	219,00	198,00	193,00	187,00
VR 0,75	50111	¾"	336,00	283,00	277,00	272,00
VR 1	50112	1"	409,00	371,00	365,00	359,00
VR 1,25	50113	1¼"	613,00	566,00	560,00	554,00
VR 1,5	50114	1½"	613,00	583,00	578,00	572,00
VR 2	50115	2"	1.240,00	1.191,00	1.184,00	1.179,00

- Mosazná zpětná klapka

VR-FT Kulová kanalizační zpětná klapka



Typ	CODE	Připojení	Kč bez DPH
VR-FT 1,25	501201	1¼"	2.684,00
VR-FT 1,5	501202	1½"	3.267,00
VR-FT 2	501203	2"	3.880,00

- Zpětná klapka pro ponorná kalová čerpadla (kalová a odpadní voda)
- Max. pracovní tlak 16 bar
- Min. pracovní tlak 0,3 bar
- Rozsah pracovní teploty od 0 °C do +80 °C

Na přání

- přírubové kanalizační zpětné klapky



Krytá zahradní kabelová spojka (zástrčka a zásuvka)

Typ	CODE	Kč bez DPH
PSC	117985	525,00

- Ochrana proti vodě a prachu s krytím IP 65 nebo IP 67
- Mechanická ochrana proti rozpojení



Přívodní kabel pro hladinové sondy

Typ	CODE	Délka	Průřez	Hmotnost	Kč bez DPH
CSL-100	117FE00C01	100 m	1.5 mm ²	1.9 kg	1.692,00
CSL-200	117FE00C02	200 m	1.5 mm ²	3.8 kg	3.472,00
CSL-500	117FE00C05	500 m	1.5 mm ²	9.5 kg	8.576,00
CSL-1500	117FE00C15	1500 m	1.5 mm ²	28.5 kg	25.670,00



Přívodní kabel pro ponorná čerpadla

Typ	CODE	MODEL	Hmotnost	Kč bez DPH za 1 m
4 x 1 mm ²	117G100AN	H07 RN-F	0.165 kg	103,00
4 x 1.5 mm ²	117G150AN	H07 RN-F	0.205 kg	161,00
4 x 2.5 mm ²	117G200AN	H07 RN-F	0.290 kg	219,00
4 x 4 mm ²	117G250AN	H07 RN-F	0.420 kg	263,00
4 x 6 mm ²	117G300AN	H07 RN-F	0.505 kg	394,00
4 x 10 mm ²	117G350AN	H07 RN-F	1.030 kg	671,00
4 x 16 mm ²	117G400AN	H07 RN-F	2.050 kg	992,00



Přívodní kabel se zástrčkou

Typ	CODE	Průřez	Délka		Kč bez DPH		
					1 ks	50 ks	100 ks
H05 VV-F (PVC)	117FGA21G	3 x 0.75 mm ²	150 cm	SCHUKO	140,00	123,00	117,00
H07 RN-F (NEOPRENE)	117GLA21G	3 x 1 mm ²	150 cm	SCHUKO	219,00	202,00	196,00



(Doporučeno)

Chemická kabelová spojka

Typ	CODE	Počet vodičů	Průřez vodiče	Vnější rozměr	Kč bez DPH	
					1ks	5 ks
RPS 1	530GT3M82A1	4	1 – 4 mm ²	Ø 38 mm	1.488,00	1.459,00
RPS 2	530GT3M82A2	4	1 – 10 mm ²	Ø 32 mm	2.013,00	1.984,00
RPS 3	530GT3M92A1	4	6 – 16 mm ²	Ø 36 mm	2.567,00	2.538,00



(Ekonomická verze)

Smršťovací kabelová spojka

Typ	CODE	Počet vodičů	Průřez vodiče	Kč bez DPH	
				1 ks	5 ks
GPS 1	530GT3MGPS1	4	1 – 2.5 mm ²	671,00	642,00
GPS 2	530GT3MGPS2	4	4 – 6 mm ²	934,00	905,00



F - Průtokový filtr s plastovou hlavou

Typ	CODE	Připojení	Velikost vložky	Kč bez DPH
MEDIUM - F 0.75	504F075M	¾"	5"	905,00
MEDIUM - F 1	504F100M	1"	5"	934,00
JUNIOR - F 0.75	504F075J	¾"	7"	934,00
JUNIOR - F 1	504F100J	1"	7"	963,00
SENIOR - F 0.75	504F075S	¾"	10"	963,00
SENIOR - F 1	504F100S	1"	10"	992,00

- Max. pracovní tlak 5 bar (do teploty +20°C)
- Max. teplota + 45°C



Montážní klíč (code 504KNPP)

205,00



RL - Polyesterová filtrační vložka

Typ	CODE	Filtrace	Velikost vložky	FILTR	Kč bez DPH
RL 5	504C05	50 µm	5"	MEDIUM-F	307,00
RL 7	504C07	50 µm	7"	JUNIOR-F	351,00
RL 10	504C10	50 µm	10"	SENIOR-F	438,00



FA - Polypropylenová filtrační vložka

Typ	CODE	Filtrace	Velikost vložky	FILTR	Kč bez DPH
FA 5	504F05	50 µm	5"	MEDIUM-F	190,00
FA 7	504F07	50 µm	7"	JUNIOR-F	205,00
FA 10	504F10	50 µm	10"	SENIOR-F	219,00



HA - Filtrační vložka s polyfosfátovými krystaly

Typ	CODE	Velikost vložky	FILTR	Kč bez DPH
HA 10	504F08	10"	SENIOR-F	788,00



LA - Filtrační vložka s aktivním uhlím

Typ	CODE	Velikost vložky	FILTR	Kč bez DPH
LA 10 BX	504LA10BX	10"	SENIOR-F	379,00



Vrtulky ventilátorů elektromotorů Pedrollo

MODEL	CODE	Rozměry	Průměr hřídele	Kč bez DPH
FAN-63	14VN059	104 x 21 mm	12 mm	115,00
FAN-63/1	14VN067	99 x 22 mm	12 mm	115,00
FAN-63/2	14VN068	99 x 26 mm	12 mm	115,00
FAN-71R	14VN07	125 x 24 mm	14.5 mm	147,00
FAN-71	14VN076	114 x 20 mm	14.5 mm	147,00
FAN-71/1	14VN072	116 x 23 mm	14.5 mm	147,00
FAN-80R	14VN08	138 x 27 mm	20 mm	205,00
FAN-80	14VN08181	126 x 26 mm	20 mm	205,00
FAN-90R	14VN09	162 x 32 mm	24 mm	243,00
FAN-90	14VN095	148 x 33 mm	24 mm	275,00
FAN-100R	14VN10	176 x 38 mm	28 mm	518,00
FAN-100	14VN10162	155 x 37 mm	28 mm	518,00
FAN-132	14VN132	165 x 45 mm	36 mm	594,00
FAN-180	14VN180	240 x 60 mm	55 mm	748,00
FAN-250	14VN250	230 x 90 mm	63 mm	2.275,00

Kondenzátory s připojením na konektory



Typ F
Připojení na konektory

Typ	CODE	Kapacita	Napětí	Ceníková cena Kč bez DPH
10 F	111010F	10 μ F	450 VL	177,00
10 FC*	111010FC	10 μ F	450 VL	188,00
12 F	111012F	12.5 μ F	450 VL	215,00
14 F	111014F	14 μ F	450 VL	228,00
16 F - 500	111016F5	16 μ F	500 VL	332,00
16 F - 450	111016F		450 VL	249,00
16 F - 250	112016F		250 VL	256,00
20 F - 500	111020F5	20 μ F	500 VL	367,00
20 F - 450	111020F		450 VL	278,00
25 F - 450	111025F	25 μ F	450 VL	339,00
25 F - 250	112025F		250 VL	298,00
30 F - 250	112030F	30 μ F	250 VL	422,00
31 F	111031F	31.5 μ F	450 VL	392,00
35 F	111035F	35 μ F	450 VL	430,00
35 FC*	111035F1	35 μ F	450 VL	430,00
40 F	111040F	40 μ F	450 VL	458,00
45 F	111045F	45 μ F	450 VL	508,00
50 F	111050F	50 μ F	450 VL	606,00
60 F - 450	111060F	60 μ F	450 VL	709,00
60 F - 300	112061F		300 VL	1.038,00
60 F - 250	112060F		250 VL	761,00
70 F	111070F	70 μ F	450 VL	1.045,00
80 F	112080F	80 μ F	250 VL	934,00
90 F	111090F	90 μ F	450 VL	1.453,00

* FC = Kondenzátor se zmenšenými rozměry - speciální verze

• Kondenzátory s označením CE a schválením VDE-IMQ

Kondenzátory s připojením na vodiče



Type C
Připojení na vodiče

Typ	CODE	Kapacita	Napětí	Ceníková cena Kč bez DPH
12 C	1110122F	12.5 μ F	450 VL	215,00
16 C - 500	1110162F5C	16 μ F	500 VL	443,00
16 C - 450	1110162F		450 VL	249,00
20 C - 500	1110202FC5	20 μ F	500 VL	830,00
20 C - 450	1110202F		450 VL	311,00
25 C - 450	1110252F	25 μ F	450 VL	388,00
30 C - 250	1120302F	30 μ F	250 VL	408,00
31 C - 500	1110312F5C	31.5 μ F	500 VL	595,00
35 C - 500	1110352FC5	35 μ F	500 VL	968,00
35 C - 450	1110352F		450 VL	512,00
35 CC* - 450	1110352F1	35 μ F	450 VL	533,00
40 C	1110402F	40 μ F	450 VL	539,00
50 C	1110502F	50 μ F	450 VL	692,00
60 C	1120602F	60 μ F	250 VL	975,00
70 C - 450	1110702F	70 μ F	450 VL	1.093,00
70 C - 300	1120702FC	70 μ F	300 VL	1.176,00
75 C	1110752F	75 μ F	450 VL	1.169,00
80 C - 250	1120802F	80 μ F	250 VL	1.252,00
80 C - 450	1110802FC	80 μ F	450 VL	1.688,00
100 C	1111002FC	100 μ F	450 VL	1.833,00

* CC = Kondenzátor se zmenšenými rozměry - speciální verze

• Kondenzátory s označením CE a schválením VDE-IMQ



Kondenzátor pro ponorná kalová čerpadla s řezacím zařízením TRITUS

Typ	CODE	Kapacita	Napětí	Ceníková cena Kč bez DPH
80 D	111080D2F	80 μ F	320-480 VL	4.565,00

Náhradní díly



AR



ST1



FN, FH

Mechanické ucpávky

Typ	CODE	Typy čerpadel	Materiálové provedení				Hřidel	Ceníková cena Kč bez DPH		
			Pevný díl	Rotující díl	Elastomer	Pružina				
AR-12	115161012012	PK60-65-70-80, PQ60-61-65-70-80, PKS60-65-70-80, CP100-130-132, CP100-130-132 ST4, JSW1, FUTURE JET 1, JCR1, FUTURE JET 1-ST, HF50	Keramika	Uhlík	NBR	AISI304	Ø 12 mm	233,00		
AR-12 ST6	11516101214	CP100-130-132 ST6				AISI316	Ø 12 mm	239,00		
AR-12V	11516101203	CK, CKR			VITON	Ø 12 mm	388,00			
AR-13	11516101301	2-5CR, 2-5CP, FCR80-100, , PLURIJET/80-100-120, PLURIJET3-4/90			NBR	AISI304	Ø 13 mm	255,00		
AR-13E	11516101308	DG PED					EPDM	Ø 13 mm	860,00	
AR-14	11516121401	CP150-158, CP150-158 ST4, 2CP25/130N, JSW2, FUTURE JET 2, JCR2, FUTURE JET 2-ST, NGA1, NGA2, HF4-5-51			NBR	AISI316	Ø 14 mm	244,00		
AR-14 ST6	11516121404	CP150-158 ST6					Ø 14 mm	289,00		
AR-14S	11516141402	NGA1-PRO, NGA2-PRO					VITON	Ø 14 mm	854,00	
ST1-12	11516471200	PK90, PQ90, PQ81-PRO, PQ81-Bs PRO, PQ60-65-81 Bs, PQA, PV			Karbid křemíku	Keramika	NBR	AISI316	Ø 12 mm	1.180,00
FN-14	11516301401	PK100-200-300, PQ100-200-300			Uhlík			Ø 14 mm	352,00	
AR-17	11516101701	MAGNIFICA 1-2	Keramika	Uhlík	AISI316	Ø 17 mm	778,00			
FN-18	11516301801	CP160-170-170M-190-200, CP170-170M-180-190-200 ST4, MK, HT3-5-8, HT3-5-8 PRO, FCR90-130-200, 2CP25/14, 2CP25/16, JSW3, SKR, PLURIJET/90-130-200, NGA3, HF5M-6-70	Uhlík	Keramika		NBR	Ø 18 mm	405,00		
FN-18 ST6	11516301810	CP170-170M-180-190-200 ST6					Ø 18 mm	427,00		
FN-18 NU	11516301821	PQ3000, PQ3000-MF				VITON	Ø 18 mm	711,00		
FN-18 V6	11516301811	NGA3-PRO					Ø 18 mm	1.908,00		
FN-20	11516302001	CP220B-C, CP230C, 2CP32/200, HF8-20, F-F4 32/160, F 40/125, F-F4 40/160, F-F4 50/125	Uhlík	Keramika		NBR	Ø 20 mm	502,00		
FN-20 NUD	11516302030	FG32/160, FG40/125, FG40/160, FG50/125					Ø 20 mm	1.808,00		
AR-20R	11516102001	MAGNIFICA 3-4-5	Keramika	Uhlík		NBR	Ø 20 mm	1.155,00		
FN-24	11516302401	CP210, CP220A-AH, CP230B-A, CP250B, 2CP32/210, 2CP40/180, HF30, F-F4 32/200, F-F4 40/200, F-F4 50/160, F-F4 65/125	Uhlík	Keramika			AISI316	Ø 24 mm	653,00	
FN-24 KU	11516402401	FCR15-30, HT15-30, HT15-30 PRO					Ø 24 mm	1.180,00		
FN-24 NUD	11516302430	FG32/200, FG40/200, FG50/160, FG65/125	Kerbid křemíku	Kerbid křemíku		VITON	Ø 24 mm	2.259,00		
FN-24 SV	11516302408	F-INOX					Ø 24 mm	5.723,00		
FN-32 NU	11516303220	CP250A, 2CP40/200, F-F4 50/200, F-F4 65/160, F-F4 65/200, F-F4 80/160, F-F4 100/160	Uhlík	Keramika		NBR	Ø 32 mm	1.968,00		
FN-32 NUD	11516303230	FG50/200, FG65/160, FG65/200, FG80/160, FG100/160					Ø 32 mm	3.113,00		
FN-35 NUD	11516303530	FG32/250, FG40/250, FG50/250	Uhlík	Kerbid křemíku		NBR	Ø 35 mm	3.866,00		
FN-38	11516803801	F-F4 32/250, F-F4 40/250, F-F4 50/250	Uhlík	Keramika	NBR	Ø 38 mm	3.244,00			
FN-40 NU	11516314010	F-F4 65/250, F-F4 80/200, F 80/250B, F-F4 100/200, FG80/200, FG 100/200				Ø 40 mm	4.353,00			
FH-43 NU	11516314300	FG65/250, FG80/250, FG100/250				Ø 43 mm	16.064,00			
FH-45 NU	11516314500	F 80/250A, F4 80/250, F-F4 100/250				Ø 45 mm	13.906,00			

Náhradní díly



AR, STA



ST1, MG1



MG1-D, ED560



ST4

Mechanické ucpávky ponorných čerpadel

Typ	CODE	Typy čerpadel	Materiálové provedení				Hřídel	Ceniková cena Kč bez DPH	
			Pevný díl	Rotující díl	Elastomer	Pružina			
STA-12R	11516101250	TOP MULTI 1, TOP MULTI 1-EVO, TOP1-2-3, TOP FLOOR, TOP VORTEX, TEX, RX1-2-3, ZX1	Keramika	Uhlík	NBR	AISI304	Ø 12 mm	140,00	
STA-12R SIC	11516101248	RX2-3/20	Keramika	Karbid křemíku		AISI304	Ø 12 mm	365,00	
STA-12R SGE	11516101244	TOP MULTI 1-AD	Karbid křemíku	Uhlík	EPDM	AISI304	Ø 12 mm	365,00	
STA-13R SIC	11516101314	TOP MULTI 2-3-4-5 TOP MULTI 2-3-4-5 EVO TOP MULTI-TECH 2-3-4-5 TOP MULTI-EVOTECH 2-3-4-5	Karbid křemíku	Uhlík	NBR	AISI304	Ø 13 mm	234,00	
STA-13R	11516101313	TOP MULTI 2-3-4-5 TOP MULTI 2-3-4-5 EVO TOP MULTI-TECH 2-3-4-5 TOP MULTI-EVOTECH 2-3-4-5	Keramika	Uhlík		AISI304	Ø 13 mm	140,00	
AR-12R LA	11516101245	TOP 2-3LA, TOP FLOOR/LA	Keramika	Uhlík		AISI316	Ø 12 mm	5,30	
AR-14	11516121401	DAVIS	Keramika	Uhlík		AISI304	Ø 14 mm	126,00	
ST1-14 SIC	11516151002	DAVIS, D30, DC30	Keramika	Karbid křemíku	NBR	AISI316	Ø 14 mm	423,00	
MG1-14D SIC	11516152000	TOP4-5, RX4-5, RX 4-5/40, VX-ST, BC-ST, VX-MF, BC-MF, D8-10-20, ZX2, VX8-10-15-20/35-50, BC10-15-20/50, VXC/35-45, MC/45, DC8-10-20, TR0.75-0.9-1.1-1.3	Karbid křemíku - Karbid křemíku	Uhlík - Karbid křemíku		AISI316	Ø 14 mm	905,00	
ST4-16	11516531600	4BLOCK	Keramika	Uhlík	NBR	AISI304	Ø 16 mm	307,00	
ST1-16	11516521600	FLUID SOLAR, UP, NK	Karbid křemíku	Uhlík		AISI304	Ø 16 mm	423,00	
STA-17	11516201705	FLUID SOLAR, UP, NK	Keramika	Uhlík		AISI316	Ø 17 mm	277,00	
STA-19	11516601901	TR1.5-2.2	Karbid křemíku	Karbid křemíku		AISI304	Ø 19 mm	992,00	
STA-20	11516602000	TR1.5-2.2	Keramika	Uhlík		AISI304	Ø 20 mm	365,00	
STA-20 SIC	11516602001	VXC/50-65, MC/50-65, VXC-F/50-65, MC-F/50-65	Karbid křemíku	Karbid křemíku		AISI304	Ø 20 mm	35,00	
STA-22	11516602200	VXC/50-65, MC/50-65, VXC-F/50-65, MC-F/50-65	Keramika	Uhlík		AISI304	Ø 22 mm	554,00	
STA-22 SIC	11516602201	DC42, DC43, DC44, TR2.2AP, TR3AP	Karbid křemíku	Karbid křemíku		AISI304	Ø 22 mm	1.459,00	
STA-24	11516602400	DC42, DC43, DC44, TR2.2AP, TR3AP	Keramika	Uhlík		AISI304	Ø 24 mm	554,00	
ED560-25	11516172501	VX40-55/50	Keramika - Karbid křemíku	Uhlík - Karbid křemíku		AISI304	Ø 25 mm	4.230,00	
AR-25	11516122501	VX/65, VX/80, BC40-55-75/35, BC40-55-75/50	Karbid křemíku	Karbid křemíku		AISI304	Ø 25 mm	3.092,00	
AR-27	11516122701	VX/65, VX/80, BC40-55-75/35, BC40-55-75/50	Karbid křemíku	Uhlík		AISI304	Ø 27 mm	992,00	
AR-35	5FAR5413327	VXC4/80, MC4/80	Keramika	Uhlík		AISI304	Ø 35 mm	2.188,00	
ST4-16 4PD	5PMR0700815	4PD	Keramika	Uhlík		AISI316	Ø 16 mm	277,00	
ST4-25	5PMR0600804	6PD	Keramika	Uhlík		AISI304	Ø 25.4 mm	1.576,00	
MG91-40D	11516174001	VXC4 40-50-55/100, MC4 40-50-55/55	Keramika - Karbid křemíku	Uhlík - Karbid křemíku		AISI304	Ø 40 mm	12.252,00	
MG1-40	5FAR5413448	VXC4/80, MC4/80	Karbid křemíku	Karbid křemíku	AISI316	Ø 40 mm	3.792,00		



QEM/3 Skříňka pro 3" jednofázová ponorná čerpadla

Typ	CODE	MOTOR Výkon (P2)		Kondenzátor	Jmenovitý proud A	Ceníková cena Kč bez DPH
		kW	HP			
Jednofáz						
QEM/3-050	530ECS305A1	0.25 - 0.37	0.33 - 0.50	12.5 µF	5	1.663,00
QEM/3-075	530ECS307A1	0.55	0.75	16 µF	6	1.663,00
QEM/3-100	530ECS310A1	0.75	1	20 µF	7	1.663,00
QEM/3-150	530ECS315A1	1.1	1.5	30 µF	10	1.692,00

• Jednofáz 230 V 50 Hz



QEM Skříňka pro 4" jednofázová ponorná čerpadla

MODEL	CODE	MOTOR Výkon (P2)		Kondenzátor	Jmenovitý proud A	Ceníková cena Kč bez DPH
		kW	HP			
Jednofáz						
QEM 050	530ECN05A1	0.37	0.50	20 µF	5	1.663,00
QEM 075	530ECN07A1	0.55	0.75	25 µF	6	1.663,00
QEM 100	530ECN10A1	0.75	1	35 µF	7	1.663,00
QEM 150	530EC15A1	1.1	1.5	40 µF	11	1.663,00
QEM 200	530ECN20A1	1.5	2	60 µF	13	1.751,00
QEM 300	530EC30A1	2.2	3	75 µF	18	2.042,00

• Jednofáz 230 V 50 Hz



QET Skříňka pro 3", 4" a 6" třífázová ponorná čerpadla

MODEL	CODE	MOTOR Výkon (P2)		Jmenovitý proud A	Ceníková cena Kč bez DPH
		kW	HP		
Třífáz					
QET 050	530TNF05A	0.37	0.50	1.7	5.601,00
QET 075	530TNF07A	0.55	0.75	2	5.601,00
QET 100	530TNF10A	0.75	1	2.5	5.601,00
QET 150	530TNF15A	1.1	1.5	3.9	5.601,00
QET 200	530TNF20A	1.5	2	4.8	5.601,00
QET 300	530TNF30A	2.2	3	7	5.601,00
QET 400	530TNF40A	3	4	9	5.601,00
QET 550	530TNF55A	4	5.5	11.5	5.601,00
QET 750	530TNF75A	5.5	7.5	15.5	5.980,00
QET 1000	530AD100A	7.5	10	21.5	11.610,00
QET 1250	530AD125A	9.2	12.5	23.5	12.718,00
QET 1500	530AD150A	11	15	27.5	16.627,00
QET 2000	530AD200A	15	20	36	19.632,00
QET 2500	530AD250A	18.5	25	45	22.344,00
QET 3000	530AD300A	22	30	54	22.344,00
QET 4000	530AD400A	30	40	68	29.170,00
QET 5000	530AD500A	37	50	85	36.317,00

• Skříňka s možností volby ručního a nebo automatického provozu
Vstup pro připojení plovákového spínače, tlakového spínače a pod.

• Třífáz 400 V 50 Hz



Hladinové sondy

QSM skříňka pro 4" jednofázová ponorná čerpadla s hladinovými sondami

Typ	CODE	MOTOR Výkon (P2)		Kondenzátor	Jmenovitý proud	Ceníková cena
		kW	HP			
Jednofáz					A	Kč bez DPH
QSM 050	530MFLCN05A1	0.37	0.50	20 μF	5	7.293,00
QSM 075	530MFLCN07A1	0.55	0.75	25 μF	6	7.293,00
QSM 100	530MFLCN10A1	0.75	1	35 μF	7	7.293,00
QSM 150	530MFLC15A1	1.1	1.5	40 μF	11	7.439,00
QSM 200	530MFLCN20A1	1.5	2	60 μF	13	7.759,00
QSM 300	530MFLC30A1	2.2	3	75 μF	18	11.493,00

- Skříňka s možností volby ručního a nebo automatického provozu
Vstup pro připojení plovákového spínače, tlakového spínače a nebo hladinových sond
- **Jednofáz 230 V 50 Hz**

QST skříňka pro 3", 4" a 6" třífázová čerpadla s hladinovými sondami



Hladinové sondy

Typ	CODE	MOTOR Výkon (P2)		Jmenovitý proud	Ceníková cena
		kW	HP		
Třífáz				A	Kč bez DPH
QST 100	530TFLC10A	0.75	1	2.5	11.085,00
QST 150	530TFLC15A	1.1	1.5	3.9	11.085,00
QST 200	530TFLC20A	1.5	2	4.8	11.085,00
QST 300	530TFLC30A	2.2	3	7	11.085,00
QST 400	530TFLC40A	3	4	9	11.085,00
QST 550	530TFLC55A	4	5.5	11.5	11.085,00
QST 750	530TFLC75A	5.5	7.5	15.5	11.873,00
QST 1000	530ADL100A	7.5	10	21.5	16.773,00
QST 1250	530ADL125A	9.2	12.5	23.5	18.144,00
QST 1500	530ADL150A	11	15	27.5	20.186,00
QST 2000	530ADL200A	15	20	36	26.078,00
QST 2500	530ADL250A	18.5	25	45	29.170,00
QST 3000	530ADL300A	22	30	54	30.045,00
QST 4000	530ADL400A	30	40	68	35.004,00
QST 5000	530ADL500A	37	50	85	40.663,00

- Skříňka s možností volby ručního a nebo automatického provozu
Vstup pro připojení plovákového spínače, tlakového spínače a nebo hladinových sond
- **Třífáz 400 V 50 Hz**



QES skříňka pro třífázová ponorná čerpadla					
Typ	CODE	MOTOR Výkon (P2)		Jmenovitý proud A	Ceníková cena Kč bez DPH
		kW	HP		
QES 150	532QES150A	1.1	1.5	4.2	6.010,00
QES 200	532QES200A	1.5	2	5.2	6.010,00
QES 300	532QES300A	2.2	3	6.5	6.010,00
QES 400	532QES400A	3	4	8	6.213,00

- Skříňka s možností volby ručního a nebo automatického provozu (plovákovým spínačem) a je určena pro připojení k tepelné ochraně proti přetížení zabudované ve vinutí motoru čerpadel VXC, VXC-F, MC, MC-F.
- Třífáz 380 – 415V 50 Hz



ALARM KIT skříňka pro jednotky SAR 250 a SAR 550			
Typ	CODE	Napětí	Kč bez DPH
KIT ALLARME	KSKIT-ALLARME	Jednofáz 230V 50 Hz	13.798,00

- Skříňka obsahuje elektroniku, záložní baterii pro napájení elektroniky, červené výstražné světlo a sirénu o výkonu 90 dB.
- Skříňka má vstup pro připojení plováku (je součástí dodávky), který spustí alarm při sepnutí kontaktu.



EP Elektronické zařízení pro ochranu jednofázových čerpadel				
Typ	CODE	Napětí	Jmenovitý proud A	Ceníková cena Kč bez DPH
EP	530U00001	Jednofáz 110-230 V 50-60 Hz	10 A	2.276,00

- Elektronické zařízení EP chrání jednofázové čerpadlo automatickým zastavením v případě chodu nasucho, nadproudu, přepětí / podpětí.
- Elektronické zařízení EP se automaticky přizpůsobuje elektrickým charakteristikám čerpadla díky své samoučící funkci.



E1 Multifunkční elektronická řídicí jednotka pro 1 čerpadlo

Typ	CODE	Napětí	Jmenovitý proud A	Ceníková cena Kč bez DPH
E1 MONO	533QPED001M	Jednofáz 230V 50 Hz	do 18 A	8.051,00
E1 TRI/1	533QPED001T	Třífáz 400V 50 Hz	do 18 A	11.202,00
E1 TRI/2	533QPED011T	Třífáz 400V 50 Hz	do 25 A	11.785,00

• Multifunkční elektronická řídicí jednotka E1 pro ochranu a ovládání jednoho elektrického čerpadla je navržena tak, aby vyhovovala jakékoliv aplikaci, ať už jde o čerpání čisté vody nebo o systémy zpracování odpadních vod. Díky možnosti volby ze šesti přednastavených provozních režimů umožňuje jednoduché a intuitivní ovládání čerpadla.

Základní charakteristika

- Multifunkční LCD displej
- Volitelný modul Wi-Fi nebo Bluetooth
- Krytí IP 55

Analogový a digitální vstup

- Tlakové spínače
- Plovákové spínače
- Vzdálené kontakty
- Spouštění/vypínání plovákových spínačů
- Hladinové sondy
- Snímače tlaku 4-20 mA
- Signály 0-10 V

Ochrany

- Programovatelná ochrana proti chodu nasucho pomocí $\cos \varphi$.
- Výpadek fáze nebo ochrana proti zpětnému chodu.
- Sledování minimálního a maximálního proudu.
- Sledování minimálního a maximálního napájecího napětí.
- Správa alarmu poruchy motoru.
- Správa alarmů minimální a maximální hladiny.



E2 Multifunkční elektronická řídicí jednotka pro 2 čerpadla

Typ	CODE	Napětí	Jmenovitý proud A	Ceníková cena Kč bez DPH
E2 MONO	533QPED002M	Jednofáz 230V 50 Hz	from to 18 A	8.751,00
E2 TRI	533QPED002T	Třífáz 400V 50 Hz	from to 16 A	13.360,00

• Multifunkční elektronická řídicí jednotka E2 pro ochranu a ovládání dvou elektrických čerpadel je navržena tak, aby vyhovovala jakékoliv aplikaci, ať už jde o čerpání čisté vody nebo o systémy zpracování odpadních vod. Díky možnosti volby ze šesti přednastavených provozních režimů umožňuje jednoduché a intuitivní ovládání dvou čerpadel.

Základní charakteristika

- Programovatelné řízení střídání čerpadel
- Multifunkční LCD displej
- Volitelný modul Wi-Fi a Bluetooth
- Krytí IP 55

Analogový a digitální vstup

- Tlakové spínače
- Plovákové spínače
- Vzdálené kontakty
- Spouštění/vypínání plovákových spínačů
- Hladinové sondy
- Snímače tlaku 4-20 mA
- Signály 0-10 V

Ochrany

- Aktivace záložního čerpadla v případě poruchy.
- Programovatelná ochrana proti chodu nasucho pomocí $\cos \varphi$.
- Výpadek fáze nebo ochrana proti zpětnému chodu.
- Sledování minimálního a maximálního proudu.
- Sledování minimálního a maximálního napájecího napětí.
- Správa alarmu poruchy motoru.
- Správa alarmů minimální a maximální hladiny.

Na přání:

- Elektronická řídicí jednotka pro 2 třífázová čerpadla se jmenovitým proudem od 16 do 25 A